

Cucine
Kitchens
Cuisines
Cocinas

COLLECTION



INTRODUZIONE

04	AZIENDA
06	QUALITÀ
07	PRODUZIONE
08	VISION
09	SHOWROOM E LAB
10	TECNOLOGIA E SOSTENIBILITÀ

CUCINE MODERNE

12	ZETASEI
20	CLOE
24	ROUND
28	KALÌ
32	ARIA
36	FRAME
40	TIME
44	ASIA
48	PENTHA
50	GIÒ
52	ITACA
54	FRIDA MODERN
58	WEGA
62	FACTORY
64	GLASS
68	SISTEMI DI APERTURA
70	LINEA
72	PLANA
74	SEDIE E SGABELLI
76	TAVOLI MODERNI

CUCINE CLASSICHE

78	FRIDA CLASSIC
82	ASOLO
86	GIOIOSA
90	OPERA
94	EMMA
98	VERONA
102	VIRGINIA
106	VIKTORIA
110	SEDIE E SGABELLI
112	TAVOLI CLASSICI

PARTE TECNICA

114	MATERIALI
130	PARTNER
132	LE NOSTRE CARTE

AZIENDA

COMPANY / ENTREPRISE / EMPRESA

Nel 1984 Arredo3 era una piccola realtà, appena nata dall'esperienza dei soci come produttori di mobili. Competenza e voglia di fare ci hanno portato a diventare, in poco più di 30 anni, una delle più importanti aziende nel nostro settore, con una forte presenza in Italia e una costante espansione all'estero. Qualità dei materiali, innovazione tecnica e design sono alla base del nostro modo di lavorare.

Queste caratteristiche fanno di Arredo3 uno dei maggiori produttori di cucine in Italia, oltre che un ambasciatore del Made in Italy nel mondo. Tutti i prodotti Arredo3 sono pensati e realizzati a Scorzè, vicino Venezia, dove lavorano più di 210 persone. Oggi Arredo3 disegna, produce e commercializza cucine moderne, classiche e contemporanee, mobili da soggiorno e complementi come tavoli e sedie.

1984
2017

oltre 32 anni
di attività



oltre 47
Paesi



150.000 mq
superficie totale

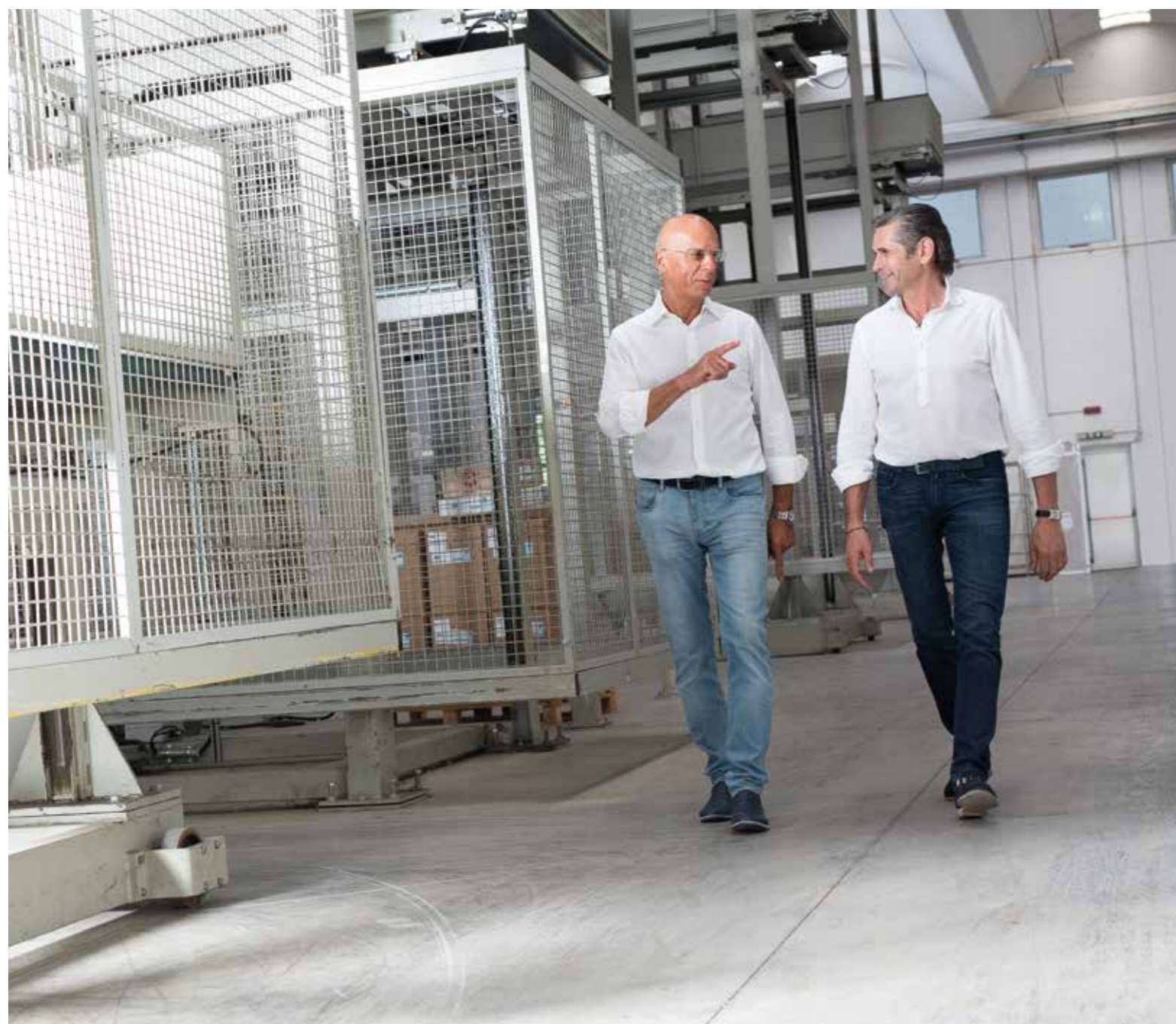

In 1984, Arredo3 was a small reality, created by the partners who had experience in the furniture manufacturing. Competence and willingness have led us to become one of the most important companies in our industry, in just over 30 years, with a strong presence in Italy and a steady expansion abroad. Quality of materials, technical innovation and design are the basis of our way of working. These features make Arredo3 one of the largest kitchens manufacturers in Italy, as well as an Ambassador of the Made in Italy in the world. All Arredo3 products are designed and manufactured in Scorzè, near Venice, where more than 240 people work. Today, Arredo3 designs, manufactures and markets modern, classic and contemporary kitchens, living furniture and furniture accessories such as tables and chairs.

En 1984, Arredo3 était une petite activité, fondée grâce à l'expérience des associés comme producteurs de meubles. Compétences et envie de faire nous ont permis de devenir, en un peu plus de 30 ans, l'une des entreprises les plus importantes de notre secteur, avec une forte présence en Italie et une expansion constante à l'étranger. Qualité des matériaux, innovation technique et design sont à la base de notre façon de travailler. Ces caractéristiques font d'Arredo3 l'un des plus grands producteurs de cuisines en Italie, et un ambassadeur du Made in Italy dans le monde entier. Tous les produits Arredo3 sont conçus et réalisés à Scorzè, à côté de Venise, où travaillent plus de 240 personnes. Aujourd'hui Arredo3 dessine, produit et commercialise des cuisines modernes, classiques et contemporaines, des meubles de séjours et des compléments comme les tables et les chaises.

En 1984 Arredo3 era una flamante pequeña empresa, creada a partir de la experiencia de los socios como fabricantes de muebles. La competencia y el entusiasmo nos han llevado a convertirnos, en poco más de 30 años, en una de las empresas líderes en nuestro sector, con una fuerte presencia en Italia y una constante expansión en el extranjero. La calidad de los materiales, la innovación técnica y el diseño sustentan nuestra forma de trabajar. Estas características convierten a Arredo3 uno de los mayores fabricantes de cocinas en Italia, así como un embajador del Made in Italy en el mundo. Todos los productos Arredo3 son pensados y fabricados en Scorzè, cerca de Venecia, donde trabajan más de 240 personas. En la actualidad, Arredo3 diseña, fabrica y comercializa cocinas modernas, clásicas y contemporáneas, muebles para salones y complementos tales como mesas y sillas.



QUALITÀ

QUALITY / QUALITÉ / CALIDAD

Arredo3 dal 2002 opera attraverso un sistema di gestione della qualità certificato in accordo alla norma UNI EN ISO 9001:2008. Ci impegniamo con continuità a realizzare e fornire cucine che soddisfino le aspettative dei nostri Clienti, attraverso l'attuazione di processi produttivi tali da garantire qualità ed affidabilità nel tempo. Attraverso il servizio di post-vendita, siamo costantemente presenti e disponibili ad ogni successiva necessità dei nostri Clienti e osserviamo un preciso Modello di gestione e controllo, in ottemperanza al D.Lgs 231.

Since 2002, Arredo3 has been operating with a quality management system certified in compliance with the UNI EN ISO 9001:2008 standard. Arredo3 has an ongoing commitment to produce and supply kitchens that meet its customers' expectations and needs by implementing production processes that ensure quality and reliability over time. Over the years, post-sales service has been enhanced through a specific management and control model that includes and exceeds the provisions of Legislative Decree 231.

Depuis 2002, nous opérons à travers un système de gestion de la qualité certifié en accord avec la norme UNI EN ISO 9001:2008. Il s'agit d'une certification de l'un de nos engagements quotidiens: réaliser et fournir des cuisines qui répondent aux attentes de nos Clients, à travers la mise en œuvre de processus de production capables de garantir qualité et fiabilité dans le temps. Au fil des ans, le service après-vente a été amélioré, à travers un modèle de gestion et de contrôle spécifique qui comprend et dépasse les préceptes du Décret-Loi 231.

Desde 2002 operamos a través de un sistema de gestión de calidad certificado según la norma UNE EN ISO 9001:2008. Es la certificación de nuestro compromiso diario: crear y ofrecer cocinas que cumplan con las expectativas y las necesidades de los clientes, a través de la implementación de procesos de producción que aseguren la calidad y la fiabilidad en el tiempo. Con el paso de los años el servicio de posventa ha sido mejorado a través de un modelo de gestión y control específico que abarca y excede las disposiciones del Decreto Ley italiano 231.

PRODUZIONE

PRODUCTION / PRODUCTION / PRODUCCIÓN

Arredo3 può contare su 65.000 m² di superficie produttiva, suddivisa in 6 linee. Grazie all'organizzazione e alla tecnologia disponibile, ogni linea riesce a produrre 2 elementi al minuto, in un meccanismo che movimentata ogni giorno 3.500 colli in entrata e altrettanti in uscita. Arredo3, inoltre, è uno dei pochissimi produttori di cucine a poter contare su un reparto verniciatura interno per la produzione del laccato. Tutti i processi produttivi aziendali sono soggetti a rigorosi controlli che garantiscono standard qualitativi costanti ed elevati, così come gli ambienti di lavoro: sempre luminosi, attrezzati e igienizzati. **Cosa succede quando viene acquistata una cucina Arredo3?** L'acquisto di una cucina Arredo3 avvia un iter produttivo sincrono e sequenziale, dall'approvvigionamento dei materiali alla spedizione, gestita da magazzino automatizzato di 8.500 m².

Arredo3 can count on 65.000 m² of production area, divided into 6 production lines. Thanks to the organization and the technology available, each line manages to produce 10 items per minute, in a mechanism that handles 9.000 incoming and outgoing parcels every day. Moreover, Arredo3 is one of the very few kitchens manufacturers that can rely on an internal lacquering department. All corporate production processes are subject to strict controls that ensure consistent and high quality standards, as well as working environments: always bright, equipped and sanitized. What happens when you buy an Arredo3 kitchen? The purchase of an Arredo3 kitchen initiates a synchronous and sequential production process, from supplying of materials to shipment, managed by an automated warehouse of 8.500 m².

Arredo3 peut compter sur 65 000 m² de surface de production, divisée en 6 lignes de production. Grâce à l'organisation et à la technologie disponible, chaque ligne parvient à produire 10 éléments par minute, dans un mécanisme qui déplace chaque jour 9.000 colis entrants et autant de colis sortants. Arredo3 est également l'un des très rares producteurs de cuisines à pouvoir compter sur un atelier de laquage interne. Tous les processus de production de l'entreprise sont soumis à des contrôles rigoureux qui garantissent des standards de qualité constants et élevés, tout comme les espaces de travail: toujours lumineux, équipés et désinfectés. Que se passe-t-il lorsqu'une cuisine Arredo3 est achetée? L'achat d'une cuisine Arredo3 active un processus de production synchrone et séquentiel, à partir de l'approvisionnement des matériaux à l'expédition, gérée par un entrepôt entièrement automatisé sur 8 500 m².

Arredo3 cuenta con 65.000 m² de área de producción, subdividida en 6 líneas productivas. Gracias a la organización y a la tecnología disponible, cada línea es capaz de producir 10 elementos por minuto, en un mecanismo que mueve cada día 9.000 bultos entrantes y un número igual de bultos salientes. Arredo3 es también uno de los pocos fabricantes de cocinas capaz de contar con un taller de lacado interno. Todos los procesos de producción de la empresa están sujetos a estrictos controles que garantizan estándares de calidad constantes y altos, así como los entornos de trabajo: siempre luminosos, equipados y desinfectados. ¿Qué pasa cuando se compra una cocina Arredo3? La compra de una cocina Arredo3 desencadena un proceso de producción sincronizado y secuencial, que comienza desde la adquisición de los materiales y concluye con el envío, gestionado por un moderno almacén automatizado de 8.500 m².



VISION

VISION/ VISION / VISIÓN

Le cucine e i soggiorni che realizziamo nascono da una visione chiara: vogliamo prodotti che siano belli e funzionali al tempo stesso, in linea con le esigenze di chi dovrà usarli. I processi produttivi Arredo3 ci permettono di ottenere i massimi livelli di qualità e affidabilità, ma da soli non sarebbero sufficienti. Un mercato competitivo come quello del mobile richiede professionalità, competenza, passione. Ogni giorno mettiamo in campo queste qualità, che ci ispirano e ci motivano, perché il nostro obiettivo è preciso e ambizioso: la soddisfazione assoluta di chi sceglie Arredo3.

The kitchens and the living rooms we manufacture stem from a clear vision: we want products that are beautiful and functional at the same time, in line with the needs of their users. The Arredo 3 production processes allow us to achieve the highest levels of quality and reliability, but alone, they would not be enough. A competitive market, as the furniture market, requires professionalism, competence and passion. Every day we focus on these qualities that inspire and motivate us, because our goal is precise and ambitious: the absolute satisfaction of those who choose Arredo3.

Les cuisines et les séjours que nous réalisons naissent d'une vision claire: nous voulons des produits qui soient à la fois beaux et fonctionnels, en ligne avec les besoins de ceux qui les utilisent. Les processus de production Arredo3 nous permettent d'obtenir les niveaux maximums de qualité et de fiabilité, mais qui seuls ne seraient pas suffisants. Un marché compétitif comme celui des meubles requiert professionnalisme, compétences, et passion. Chaque jour, nous mettons ces qualités en œuvre, qui nous inspirent et nous motivent, parce que notre objectif est précis et ambitieux: la satisfaction absolue de ceux qui choisissent Arredo3.

Las cocinas y los salones que fabricamos, nacen de una visión clara: queremos productos que sean hermosos y funcionales al mismo tiempo, de acuerdo con las necesidades de quienes van a utilizarlos. Los procesos de producción Arredo3 nos permiten alcanzar los más altos niveles de calidad y fiabilidad, pero por sí solo no serían suficientes. Un mercado competitivo como lo es el del sector del mueble requiere profesionalismo, competencia y pasión. Cada día aportamos estas cualidades que nos inspiran y nos motivan, porque nuestro objetivo es claro y ambicioso: la satisfacción absoluta de quienes eligen Arredo3.



SHOWROOM E LAB

SALA DE EXPOSICIÓN, LAB

La concretezza è il nostro modo di pensare. Per questo nel 2012 abbiamo inaugurato un nuovo showroom di oltre 2.500 m². Arredo3 Lab è un punto di arrivo e di partenza. Spazio creativo interno all'azienda, il suo scopo è lavorare su ogni dettaglio nella costante ricerca del miglioramento.

Substance is our way of thinking. For this reason, in 2012 we inaugurated a new showroom of more than 2,500 m² open to partners, retailers and end customers accompanied by a retailer. Arredo3 Lab is a starting and arrival point at the same time. Creative space inside the company, its purpose is to work on every detail in the constant search for improvement.

L'authenticité est notre façon de penser. C'est pourquoi en 2012, nous avons inauguré un nouveau show-room de plus de 2 500 m² ouvert aux partenaires, détaillants et aux clients finaux accompagnés d'un détaillant. Arredo3 Lab est un point d'arrivée et un point de départ. Un espace créatif au sein de l'entreprise, sa finalité est de travailler dans les moindres détails, avec la recherche constante de l'amélioration.

La practicidad es nuestra manera de pensar. Es por esto que en el año 2012 inauguramos una nueva sala de exposición de más de 2.500 m² abierto a colaboradores, revendedores y clientes finales acompañados por un revendedor. Arredo3 Lab es un punto de llegada y de partida. Espacio creativo dentro de la empresa, su propósito es trabajar en todos los detalles en la búsqueda constante de mejora.



TECNOLOGIA E SOSTENIBILITÀ

TECHNOLOGIE ET DURABILITÉ / TECHNOLOGY AND SUSTAINABILITY / TECNOLOGIA Y SOSTENIBILIDAD

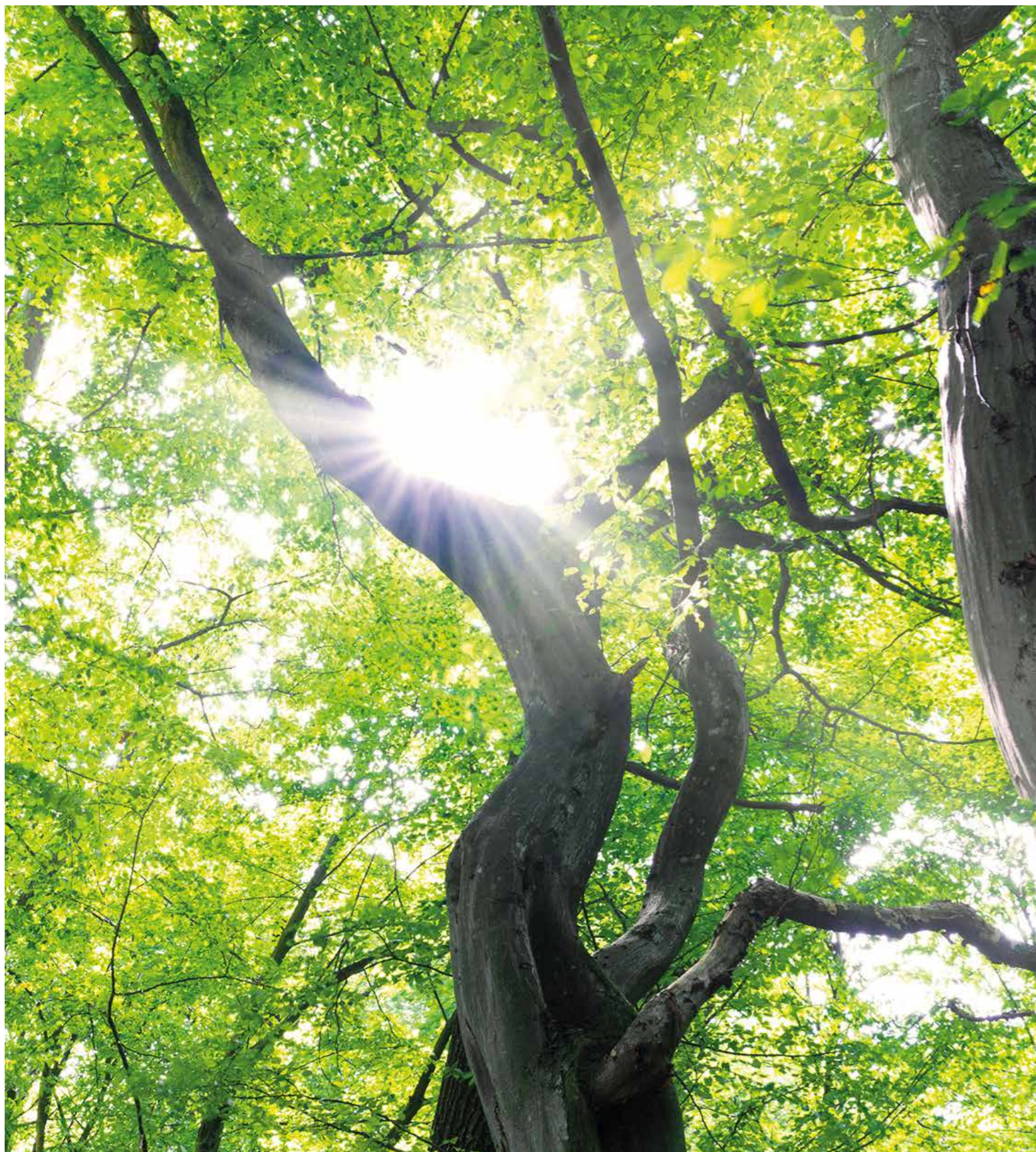

517 kW

potenza attuale



2.23 GWh

energia prodotta



1.70 MWh

energia oggi



1227.46 t

emissioni evitate

GREEN

Arredo3 investe in progetti di ecosostenibilità per alimentare con fonti rinnovabili le linee produttive e per ridurre l'impatto ambientale dei materiali utilizzati.

ENERGIA DA FONTI RINNOVABILI

I sistemi fotovoltaici da 600 kwh permettono di sfruttare energia rinnovabile a basso impatto ambientale, nel pieno rispetto delle risorse del territorio e della salute dei suoi abitanti.

PANNELLO ECOLOGICO

Arredo3 aderisce al Consorzio del Pannello Ecologico, prodotto italiano che ogni giorno aiuta ad evitare l'abbattimento di 10.000 alberi. Il pannello ecologico è realizzato al 100% con legno post-consumo. Nella sua versione LEB, inoltre, è il pannello truciolare con la più bassa emissione al mondo, oltre che il primo in assoluto ad aver ricevuto la certificazione FSC 100% Recycled.

GREEN

Arredo3 investit in eco-sustainability projects to feed production lines with renewable sources and to reduce the environmental impact of the materials used.

ENERGY FROM RENEWABLE SOURCES

600 kwh photovoltaic systems allow to exploit renewable energy with low environmental impact, in full respect of the resources of the territory and the health of its inhabitants.

ECOLOGICAL PANEL

Arredo3 adheres to the Ecological Panel Consortium, an Italian product that helps to avoid cutting out 10.000 trees every day. The ecological panel is made 100% of post consumer wood. Moreover, in its LEB version, it is the chipboard panel with the lowest emission in the world, besides the first one ever to have received the FSC 100% Recycled certification.

GREEN

Arredo3 investit dans des projets d'éco-durabilité pour alimenter, avec des sources renouvelables, les lignes de production et pour réduire l'impact environnemental des matières utilisées.

ÉNERGIE PROVENANT DES SOURCES RENOUVELABLES

Les systèmes photovoltaïques de 600 kwh permettent d'exploiter l'énergie renouvelable avec un faible impact environnemental, dans le plein respect des ressources du territoire et de la santé de ses habitants.

PANNEAU ÉCOLOGIQUE

Arredo3 adhère au Consortium du Panneau écologique, un produit italien qui chaque jour aide à éviter l'abattage de 10.000 arbres. Le panneau écologique est réalisé à 100% avec du bois post-consommation. Dans sa version LEB, il s'agit en outre du panneau en aggloméré avec la plus faible émission au monde, ainsi que le tout premier à avoir reçu la certification FSC 100% Recycled.

GREEN

Arredo3 invierte en proyectos de sostenibilidad medioambiental para alimentar con fuentes renovables las líneas de producción y para reducir el impacto medioambiental de los materiales utilizados.

ENERGÍA DE FUENTES RENOVABLES

Los sistemas fotovoltaicos de 600 kWh permiten aprovechar energía renovable con un bajo impacto ambiental, respetando plenamente los recursos del territorio y la salud de sus habitantes.

TABLERO ECOLÓGICO

Arredo3 está adherida al Consorcio de Tableros Ecológicos, producto italiano que cada día ayuda a prevenir la tala de 10.000 árboles. El tablero ecológico está completamente realizado con madera posconsumo. En su versión LEB, además, está el tablero aglomerado con la emisión más baja del mundo, además de ser el primero en recibir la certificación FSC 100% reciclado.

ZETASEI

L'ELEGANZA
E LA RAFFINATEZZA
DELLA CUCINA
CONTEMPORANEA

Zetasei deve il suo nome al particolare zoccolo che la contraddistingue: alto solo 6 cm. I centimetri persi dallo zoccolo vengono acquisiti da basi e colonne. Questa innovazione oltre ad alleggerire il design, conferisce un effetto "sospeso". Disponibile nelle finiture metal, brunito e laccato.

Zetasei owes its name to the particular skirting board that distinguishes it: only 6 cm high. The centimetres lost from the skirting board are taken up by the bases and tall units. This innovation gives a "suspended" effect in addition to lightening the design. Available in metal, burnished and lacquered finishings.

Zetasei doit son nom à la hauteur particulière qui la distingue: haute de seulement 6 cm. Les centimètres perdus par la plinthe se retrouvent dans les bases et les colonnes. Cette innovation allège le design, et crée un effet «suspendu». Disponible dans les finitions métal, bruni et laqué.

Zetasei debe su nombre al peculiar zócalo que la diferencia: con un altura de solo 6 cm. Los centímetros que se pierden en el zócalo se recuperan en los muebles bajos y las columnas. Esta innovación, además de aligerar el diseño, crea un efecto "en suspensión". Disponible en acabados metálico, bruñido y lacado.



Colonne Zetasei rovere biondo, basi laccato metallizzato ossidato
Tall units Zetasei, blonde oak, bases lacquered metallic oxidized
Colonnes Zetasei chêne blond, bases laqué métallisé oxydé
Columnas Zetasei rovere biondo, muebles bajos lacado metalizado oxidado

ZETASEI

Basi e colonne laccato TIME verde oliva opaco, pensili FACTORY telaio brunito vetro fumè
 Bases and tall units lacquered TIME matt olive green, wall units FACTORY burnished frame smoked glass
 Bases et colonnes laqué TIME vert olive mat, éléments hauts FACTORY cadre bruni verre fumé
 Muebles bajos y columnas lacado TIME verde oliva mate, muebles altos FACTORY marco bruñido vidrio ahumado



SPECIFICHE ANTA KALÌ E TIME

Ante in particelle di legno o MDF classe E1, sp. 22 mm bordo dritto rivestite in laminato, laminato poro registro, pet o fenix.

Doors in wood particles or MDF E1 class th 22 mm straight edge, coated with laminate, open pore laminate, pet or fenix.

Portes en particules de bois ou MDF classe E1, ép. 22 mm chant droit revêtues en strati é, strati é poro registro, pet ou fenix.

Puertas en partículas de madera o MDF clase E1, esp. 22 mm canto recto revestidas en laminado, laminado poro registro, pet o fenix.

Ante in MDF classe E1, sp.22 mm laccata.

MDF door E1 class, Th. 22 mm lacquered.

Porte en MDF classe E1, ep 22 mm lacquée.

Puerta en MDF clase E1, esp. 22 mm lacada.

Zoccolo h. 6 cm



Lo zoccolo alto 6 cm risponde alle contemporanee tendenze estetiche: i centimetri persi dallo zoccolo vengono acquisiti da basi e colonne, dando alla composizione un aspetto globale più slanciato. Lo zoccolo basso ma ugualmente arretrato risulta meno visibile favorendo quasi un'illusione ottica di una leggera sospensione. L'impatto generale è di eleganza e raffinatezza.

The 6 cm high plinth is the answer to the contemporary aesthetic trends: centimeters removed from the plinth are displaced to base and tall units. The kitchen gets a slender outlook. The plinth is lower but still 4,5 cm back from the edge and this gives an optical illusion of a light suspension. The overall impact is of elegance and refinement.

La plinthe de 6 cm répond aux tendances esthétiques contemporaines: les centimètres perdus par la plinthe sont récupérés par les éléments bas et les colonnes en conférant ainsi à la composition un aspect général plus élancé. La plinthe basse mais également reculée est moins visible en favorisant presque l'illusion optique d'une suspension légère. L'impact général est celui d'élégance et de raffinement.

El zócalo de 6 cm de alto responde a las tendencias estéticas contemporáneas: los centímetros perdidos con el zócalo se recuperan en bases y columnas para otorgar a la composición un aspecto global más esbelto. El zócalo bajo y hacia atrás resulta menos visible para favorecer casi la ilusión óptica de una ligera suspensión. El impacto general es elegante y refinado.

Lo zoccolo alto 6 cm comporta alcuni vantaggi concreti:

1. La scocca alta cm 78 comporta un aumento di volume della scocca e dunque della capacità complessiva di contenimento.
2. La profondità della scocca passa da 56 a 61,5 cm e apre la possibilità all'uso di piani di lavoro profondi 64 cm.
3. Le scocche Zetasei sono disponibili nelle finiture bianco, visone e grigio orione.
4. Per altezza della scocca uguale o superiore a 78 cm è prevista la terza cerniera di serie.
5. Secondo ripiano per basi h 78 cm.

The 6 cm high plinth brings concrete benefits:

1. A 78 cm high structure means a real volume increase
2. A 61.5 cm depth structure allows up to cm 64 depth worktop
3. Available structure finishing: white, visone, orion grey and neutral grey
4. For 78 cm and higher structures, the 3rd hinge is provided
5. For 78 cm high base unit two shelvesw

La plinthe d'une hauteur de 6 cm comporte quelques avantages concrets:

1. Augmentation du volume et donc de la capacité globale de rangement
2. La profondeur passe de 56 cm à 61,5 cm en permettant ainsi l'usage de plans de travail d'une profondeur de 64 cm
3. Les coques sont disponibles dans les finitions blanc, vison, gris Orion et gris neutral
4. Pour une hauteur de la coque égale ou supérieure à 78 cm, la troisième charnière de série est prévue
5. Pour les éléments bas de h 78 cm une deuxième étagère est prévue

El zócalo de 6 cm de alto comporta algunas ventajas concretas:

1. Aumento de volumen y, por consiguiente, de la capacidad total de contención
2. La profundidad pasa de 56 cm a 61,5 cm para crear superficies de trabajo con una profundidad de 64 cm
3. Las estructuras están disponibles en los acabados blanco, visón, Orión grey y neutral grey
4. En estructuras con una altura igual o mayor que 78 cm se contempla una tercera bisagra de serie
5. Segundo estante para bases de 78 cm de alto

VISTA LATERALE

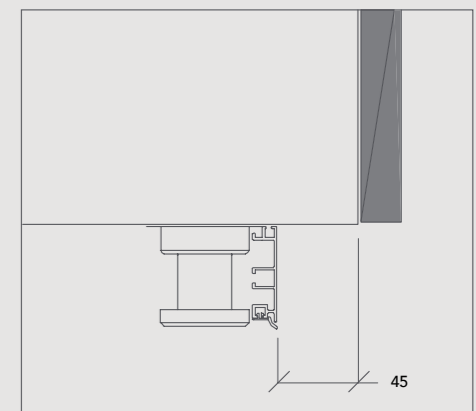
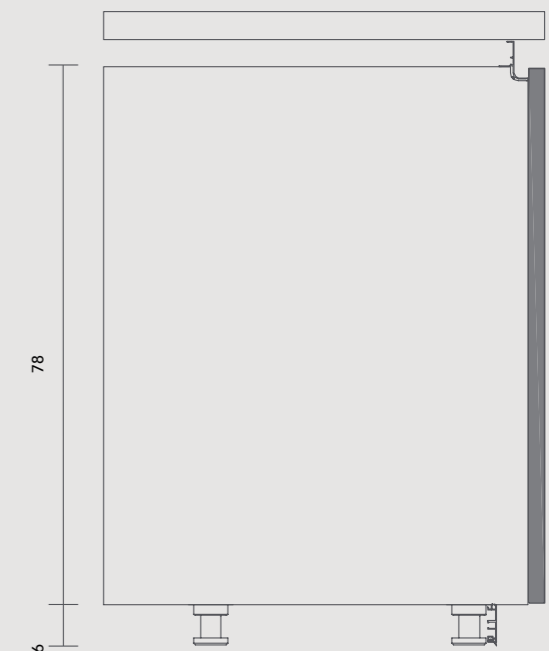

Programma Air

Il Programma Air prevede l'uso di due lastre da 3 mm accostate secondo uno schema parallelo. L'elemento fioriera è progettato in accosto a isola o bancone. Il supporto Air è pensato a sostegno di penisola o piano snack. Questo programma prevede tre diversi moduli a giorno: sospesi chiusi, sospesi aperti e a terra. Le finiture disponibili per il Programma Air sono: brunito, metal e bianco.

Air program applies a couple of 3 mm metal sheet plates, designed according to a parallel scheme. The flowerpot element is designed to draw near island or counter, the Air support element is designed to support the peninsula or snack counter top. This program also provides for two hoods, a wall and a suspension one, and three different open elements: hanged and closed, hanged and open and base open units. Available finishes for the Air Program are: burnished and metal. This elements are prototypes. For final version please refer to the price list.

Le Programme Air prévoit l'emploi de deux plaques de 3 mm juxtaposées suivant un schéma parallèle. L'élément jardinière est conçu près de l'îlot ou comptoir et l'élément de support Air au soutien de l'îlot ou du plan snack. Ce programme prévoit aussi deux hottes, l'une murale et l'autre suspendue ainsi que trois différents modules ouverts: suspendus fermés sur les côtés, suspendus ouverts sur les côtés et au sol. Les finitions disponibles sont brun et métal. Les éléments du programme Air sont des prototypes et pourraient subir des variations. Pour la version définitive, veuillez consulter la liste de prix.

El programa Air contempla el uso de dos planchas de 3 mm dispuestas según un esquema paralelo. El elemento macetero se ha diseñado para situarse al lado de la isla o del mostrador, la pata Air soporta la península la superficie snack. Este programa contempla también dos campanas, una mural y otra de isla y tres módulos distintos abiertos: colgantes cerrados en los lados, colgantes abiertos en los lados y en el suelo. Los acabados existentes son bruñido y metal. Los elementos del programa Air son prototipos y podrían ser objeto de variaciones. Consultar la lista de precios para la versión definitiva.



FIORERIA AIR / air flowerpot / fioreria air / jardinera air

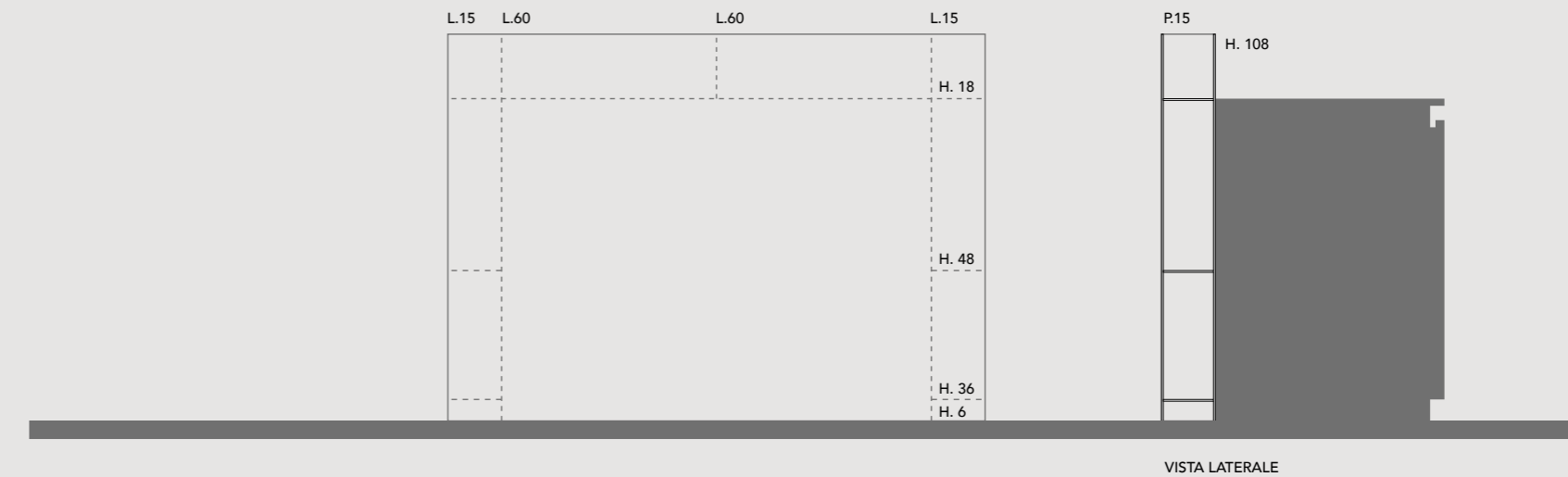

GAMBONE PENISOLA AIR / air holder / pied péninsule air / pata de soporte península air



ELEMENTI AIR A GIORNO SOSPESI / air wall open units closed on 4 sides / éléments air ouverts suspendus / elementos air abiertos colgados

Gli elementi del programma Air sono costituiti da una struttura in metalli sp. 3 mm predisposta per fissaggio a parete e alcuni a terra. Disponibile sia nella versione tradizionale chiusa su 4 lati, che nella versione aperta su 2 lati. Quest'ultima può essere ruotata di 90 gradi e montata verticalmente.

Air Open Units are made of a 3 mm metal sheet structure ready to be hanged and ground based. The structure can be closed on 4 sides or open on 2. This one can be rotated 90 degrees and hanged vertically.

Les éléments du Programme Air sont composés d'une structure en métal ép. 3 mm prévue pour la fixation murale et au sol. Disponible dans la version traditionnelle fermée sur 4 côtés mais aussi dans la version ouverte sur 2 côtés. Cette dernière peut être tournée de 90 degrés et montée verticalement.

Los elementos del programa Air están constituidos por una estructura de metal con un grosor de 3 mm, predisposta para la fijación mural y en el suelo. Disponible en la versión tradicional cerrada en los 4 lados y en la versión abierta en 2 lados. Esta última puede girarse a 90 grados y montarse verticalmente.



ELEMENTI AIR A GIORNO SOSPESI CHIUSI SU 4 LATI



ELEMENTI AIR A GIORNO SOSPESI APERTI SU 2 LATI

CLOE

COMPATTA E COMPLETA,
SEMPLICE ED ESSENZIALE.
GIOVANE E DINAMICA:
È CLOE

Una collezione in grado di contenere in uno spazio compatto tutta la funzionalità necessaria ad un ambiente vissuto da persone giovani e dinamiche. Con capienti pensili contenitivi o con ampi vani a vista, con maniglia o sistema a gola, in cinque diversi programmi di finiture: Cloe è frizzante già in fase di progettazione.

A collection that can hold in a compact space all the functionality needed for an environment where young and dynamic people live. With large storage wall units or large open compartments, with handle or groove system, in five different finishing programmes: Cloe is sparkling already in the design phase.

Une collection capable de contenir dans un espace compact toute la fonctionnalité nécessaire à un environnement fréquenté par des personnes jeunes et dynamiques. Avec des éléments de rangement spacieux ou de vastes compartiments ouverts, avec poignée ou système à gorge, dans cinq différents programmes de finitions: Cloe est déjà pétillante en phase de conception.

Una colección capaz de aglutinar en un espacio compacto toda la funcionalidad necesaria en un entorno donde vivan personas jóvenes y dinámicas. Con muebles altos de gran capacidad y espaciosos o con amplios compartimentos a la vista, con tirador o sistema de perfiles gola, con cinco planes de acabados diferentes: Cloe es chispeante desde la fase de diseño.



Basi e colonne CLOE bianco maximatt, colonne CLOE rovere maderia
Bases and tall units CLOE white maximatt, wall units CLOE Madeira oak
Bases et colonnes CLOE blanc maximatt, colonnes CLOE chêne maderia
Muebles bajos y columnas CLOE blanco maximatt, columnas CLOE rovere maderia

CLOE



SPECIFICHE ANTA

Anta in particelle di legno, classe E1, rivestita in laminato nelle finiture opaco, poro aperto e lucido verniciato UV, Sp. 20 mm, bordo dritto ABS in tinta.

Door in wood particles, E1 class, coated in matt, open pore and glossy uv painted laminate finishing, Th. 20 mm, straight ABS edge in same color.

Portes en particules de bois classe E1, revêtue en strati é en les nitions opaque, pore ouvert et lacque verni UV, ép. 20 mm, chant droit ABS en nition porte.

Puertas en partículas de madera, clase E1, revestida en laminado en los acabados opaco, poro abierto y brillo barnizado UV, esp. 20 mm, canto recto ABS en mismo acabado.

Basi e colonne CLOE papiro, pensili CLOE corda lucido
 Bases and wall units CLOE papyrus, wall units CLOE glossy rope
 Bases et colonnes CLOE papyrus, éléments hauts CLOE corde brillante
 Muebles bajos y columnas CLOE papiro, muebles altos CLOE corda brillante

ROUND

PROGETTARE IN
LIBERTÀ, AZZARDARE
ACCOSTAMENTI
CROMATICI E METRICI

Interamente ispirata alla natura, Round è la collezione concepita per chi fa della cucina uno spazio espressivo, personale, aperto e quasi introspettivo. I colori tenui delle finiture appagano finemente la vista senza stancarla mai, mentre il tatto è costantemente stimolato da superfici materiche di una ruvidezza elegante.

Completely inspired by nature, Round is the collection conceived for those who turn the kitchen into an expressive, personal, open, and almost introspective space. The pale colours of the finishings finely appease the view without tiring it, while the touch is constantly stimulated by the surfaces of the material with an elegant roughness.

Entièrement inspirée à la nature, Round est la collection conçue pour tous ceux qui font de leur cuisine un espace expressif, personnel, ouvert, presque introspectif. Les couleurs pâles des finitions sont agréables à la vue, sans ne jamais la lasser, tandis que le toucher est continuellement stimulé par des surfaces texturées d'une rugosité élégante.

Inspirada por completo en la naturaleza, Round es la colección concebida para quien hace de la cocina un espacio expresivo, personal, abierto y casi introspectivo. Los colores tenues de los acabados llenan los ojos sin cansar en ningún momento, mientras que el tacto se estimula constantemente con superficies matéricas de una rugosidad elegante.



Basi e colonne ROUND visone, pensili ROUND rovere corteccia
Bases and tall units ROUND mink, wall units ROUND oak bark
Bases et colonnes ROUND vison, éléments hauts ROUND chêne écorce
Muebles bajos y columnas ROUND visone, muebles altos ROUND rovere corteccia

ROUND



SPECIFICHE ANTA

Ante in particelle di legno o mdf classe E1, sp. 22 mm postformate verticalmente e orizzontalmente bordo dritto ABS sp. 0,8 mm rivestite in laminato finitura seta, poro registro, tranchès o polimerico lucido.

Door in wood particles or mdf, E1 class, Th. 22 mm, vertically and horizontally postformed ABS straight edge th 0,8 mm silk, tranches, open pore laminate or glossy polymeric finishing coated.

Portes en particules de bois ou mdf classe E1, ép. 22 mm postformées verticalement et horizontalement chant droit ABS ép. 0.8 mm revêtues en strati é nition soie, poro registro, tranches ou polymérique brillant.

Puertas en partículas de madera o mdf clase E1, esp. 22 mm postformadas verticalmente y horizontalmente canto recto ABS esp. 0.8 mm revestidas en laminado acabado seda, poro registro, tranches o polimérico brillo.

Colonne e pensili ROUND corteccia, basi ROUND creta
Tall units and wall units ROUND bark, bases ROUND clay
Colonnes et éléments hauts ROUND écorce, base ROUND creta
Columnas y muebles altos ROUND corteccia, muebles bajos ROUND creta



KALÌ

ELEGANTE E RAFFINATA,
DALLE PROPORZIONI
ARMONIOSE,
CON DETTAGLI
UNICI E SOFISTICATI



Rivisitare gli elementi classici – come l’anta dogata – integrandoli a tecnologie moderne come la presa maniglia a 30° e il sistema gola: è questa la scommessa vinta da Kali, che agisce sulla semplificazione degli elementi decorativi. I laminati associano la praticità del rovere a materiali d’avanguardia in PET lucido e opaco, all’anta in Fenix, conferendo a Kali un’anima antica: permane così il calore tipico di una cucina tradizionale, pur attraverso un design spiccatamente moderno.

Revisiting the classic elements - like the slatted door - integrating them with modern technologies such as the 30° handle grip and the groove system: this is the bet won by Kali, which acts on the simplification of decorative elements. The laminates associate the practicality of oak to high-end materials in glossy and matt PET, to the door Fenix, giving Kali an ancient soul: so the typical warmth of traditional cuisine remains with a modern design, though.

Revisiter les éléments classiques - comme la porte à lattes - en les intégrant avec des technologies modernes comme la prise poignée à 30° et le système à gorge: voici le défi réussi par Kali, qui agit sur la simplification des éléments décoratifs. Les laminés associent la praticité du chêne et des matériaux à l’avant-garde en PET brillant et mat, sur la porte en Fenix, en apportant une âme antique: la chaleur typique d’une cuisine traditionnelle est ainsi conservée, malgré le design distinctement moderne.

Reinterpretar los elementos clásicos – como la puerta alistonada– integrándolos en tecnologías modernas tales como el tirador inclinado a 30° en la misma puerta y el sistema de perfiles gola: esta es la apuesta ganadora de Kali, que actúa en pos de la simplificación de los elementos decorativos. Los laminados conjugan, en la puerta de Fenix, la funcionalidad del roble con materiales de vanguardia de PET brillante y mate, aportando a Kali un alma antigua: persiste así la calidez típica de una cocina tradicional, aunque mediante un diseño claramente moderno.

Basi e colonne KALÌ rovere termocotto, pensili KALÌ bianco maxximatt
Bases and wall units KALÌ thermo-treated oak, wall units KALÌ white maxximatt
Bases et colonnes KALÌ chêne termocotto, éléments hauts KALÌ blanc maxximatt
Muebles bajos y columnas KALÌ rovere termocotto, muebles bajos KALÌ bianco maxximatt

KALÌ



SPECIFICHE ANTA

Ante in particelle di legno o MDF classe E1, sp. 22 mm bordo dritto rivestite in laminato, laminato poro registro, pet o fenix.

Doors in wood particles or MDF E1 class th 22 mm straight edge, coated with laminate, open pore laminate, pet or fenix.

Portes en particules de bois ou MDF classe E1, ép. 22 mm chant droit revêtues en strati é, strati é poro registro, pet ou fenix.

Puertas en partículas de madera o MDF clase E1, esp. 22 mm canto recto revestidas en laminado, laminado poro registro, pet o fenix.

Basi e pensili KALÌ fango maximatt, basi KALÌ rovere nordico
 Bases and wall units KALÌ mud maximatt, bases KALÌ nordic oak
 Bases et éléments hauts KALÌ couleur boue maximatt, bases KALÌ chêne nordique
 Muebles bajos y muebles altos KALÌ fango maximatt, muebles bajos KALÌ rovere nordico



ARIA

UN PERCORSO STILISTICO
CHE SI EVOLVE PER
SUPERARE IL COMUNE
CONCETTO CHE
IDENTIFICA LA CUCINA

Aria reinterpreta la percezione dello spazio attraverso nuovi elementi compositivi all'insegna della versatilità, rispondendo alle esigenze del vivere attuale e creando inedite situazioni conviviali. È l'espressione del mood più contemporaneo che vede nuovi particolari come le basi rialzate su telaio in metallo e i cestoni a giorno definiti da dettagli dalle linee sempre più essenziali come l'anta dal bordino minimal, la boiserie con i ripiani ultrasottili e fianchi di chiusura di solo 12 mm di spessore.

Aria reinterprets the perception of space through new compositional elements with versatility, meeting the needs of today's living and creating unprecedented convivial situations. It is the expression of the most contemporary mood that sees new details such as raised bases on metal frame and open deep baskets defined by details with more and more essential lines such as the door with the minimal edge, the boiserie with ultra-thin shelves and closing sides of only 12 mm thickness.

Aria réinterprète la perception de l'espace à travers de nouveaux éléments de composition sous le signe de la versatilité, en répondant aux besoins de la vie quotidienne et en créant des situations inédites conviviales. L'expression du mood plus contemporain dévoile de nouveaux éléments comme les bases réhaussées sur un cadre en métal et les casseroles ouvertes définies par des détails aux lignes toujours plus épurées comme la porte au bord minimal, la boiserie avec les tablettes ultra fines et les joues de fermeture de 12 mm d'épaisseur seulement.

Aria reinterpreta la percepción del espacio a través de nuevos elementos compositivos bajo el influjo de la versatilidad, respondiendo a las exigencias del estilo de vida actual y creando momentos de convivencia inéditos. Constituye la expresión del mood más moderno que prevé nuevos detalles, como los muebles bajos elevados sobre marco de metal y las gavetas abiertas definidas por detalles de líneas mucho más básicas, tales como la puerta con cantos minimalistas, la carpintería con estantes superfinos y los paneles laterales de cierre de solo 12 mm de espesor.



Colonne Aria lavagna matt, basi Aria larice vas
Tall units Aria lavagna maxximatt, base units Aria larice vas
Colonnes Aria lavagna maxximatt, meubles bas Aria larice vas
Columnas Aria lavagna maxximatt, muebles bajos Aria larice vas

ARIA



SPECIFICHE ANTA

Anta con telaio e pannello in particelle di legno o MDF classe E1, sp. 22 mm bordo dritto, rivestita in Pet o laminato.

MDF or wood particle board panel, class E1, thickness 22 mm straight edge, coated in PET or laminate.

Porte avec cadre et panneau de particules en bois ou MDF classe E1, ép. 22 mm bord droit, revêtu en Pet ou laminé.

Puerta con marco y panel en partículas de madera o MDF clase E1, espes. 22 mm canto recto, revestido con Pet o laminado.

Laminato PET matt lavagna, brunito, laminato pietra grigia
 Pet Matt lavagna laminate, burnished, grey stone topcoat
 Stratifié PET, mat ardoise, bruni, stratifié pierre grise
 Laminado PET mate pizarra, bruñido, laminado piedra gris



FRAME

UN DELICATO EQUILIBRIO FRA INNOVAZIONE E TRADIZIONE



Frame è una cucina universale, che reinterpreta il gusto contemporaneo consegnandolo ad un'epoca "senza tempo" attraverso una perfetta sintesi tra linee moderne ed elementi più tradizionali. Le finiture fanno la differenza: l'anta a telaio che caratterizza Frame si sposa con le finiture Pet opaco, rese più calde dal frassino Brest o Lione, per un effetto di grande armonia.

Frame is a universal kitchen that reinterprets the contemporary taste, take it to a "timeless" time through a perfect synthesis of modern lines and traditional elements. The finishings make the difference: the door and the frame characterizing Frame are matched with the matt Pet finishings, made warmer by Brest or Lyon ash, for a great harmony effect.

Frame est une cuisine universelle, qui réinterprète le goût contemporain en l'intégrant dans une époque «intemporelle» à travers une synthèse parfaite entre des lignes modernes et des éléments plus traditionnels. Les finitions font la différence: la porte et le cadre qui caractérisent Frame s'unissent aux finitions en Pet mat, plus chaudes que le frêne Brest ou Lione, pour un effet très harmonieux.

Frame es una cocina universal, que reinterpreta el gusto moderno, trasladándolo a una época "atemporal" por medio de una síntesis perfecta entre líneas modernas y elementos más tradicionales. Los acabados marcan la diferencia: la puerta con marco que caracteriza a Frame se combina con los acabados PET mate, a los que se aporta más calidez con el frassino Brest o Lione, para un efecto de gran armonía.

Basi FRAME frassino Lione, colonne FRAME bianco maximatt, pensili TIME opaco carruba
Bases FRAME Lyon ash, tall units FRAME white maximatt, wall units TIME matt carob
Bases FRAME frêne Lione, colonnes FRAME blanc maximatt, éléments hauts TIME mat carruba
Muebles bajos FRAME frassino Lione, columnas FRAME bianco maximatt, muebles altos TIME mate carruba

FRAME

Basi e colonne FRAME bianco maximatt, pensili TIME opaco nero
 Bases and tall units FRAME white maximatt, wall units TIME matt black
 Bases et colonnes FRAME blanc maximatt, éléments hauts TIME mat noir
 Muebles bajos y columnas FRAME blanco maximatt, muebles altos TIME mate nero

SPECIFICHE ANTA

Anta con telaio in mdf e pannello in particelle di legno, classe E1, rivestita in alkorcell finitura spazzolato opaco, Pet o laccato opaco sp. 22.

Doors with mdf frame and panel in wood particles, E1 class, matt brushed alkorcell coated, pet finishing or matt lacquered th 22 mm.

Porte avec cadre en MDF et panneau en particules de bois, classe E1, revêtue en alkorcell finition brossé opaque, ép. 22 mm.

Puerta con marco en MDF y panel en partículas de madera, clase E1, revestida en alkorcell acabado cepillado opaco o lacado opaco esp. 22.



TIME

La massima espressione cromatica dedicata a Time, che vede l'esclusivo uso dell'ampia gamma di laccati Arredo3. La lineare pulizia stilistica dell'anta contribuisce a mettere in risalto le finiture opache, lucido o metallizzate. Disponibile con maniglia o gola, anta liscia o curva, zoccolo standard o Zetasei.

The highest colour expression dedicated to Time, which sees the exclusive use of the wide lacquered range Arredo3. The linear styling cleanliness of the door helps highlight the matt, glossy or metallic finishings. Available with handle or groove, smooth or curved door, standard skirting board or Zetasei.

L'expression maximale chromatique dédiée à Time, qui voit l'usage exclusif de la vaste gamme des laqués Arredo3. Les lignes épurées de la porte contribuent stylistiquement à valoriser les finitions mates, brillantes ou métallisées. Disponible avec poignée ou gorge, porte lisse ou courbée, plinthe standard ou Zetasei.

La máxima expresión cromática dedicada a Time, que contempla el uso exclusivo de la amplia gama de lacados Arredo3. La limpieza estilística lineal de la puerta contribuye a potenciar los acabados mates, brillantes o metalizados. Disponible con tirador o perfil gola, puerta lisa o curva, zócalo estándar o Zetasei.



LASCIATI SEDURRE DAL FASCINO MODERNO DI SUPERFICI E LINEE



Colonne e basi Time laccato opaco nero, basi e pensili Time laccato opaco nebbia
 Tall units and base units Time lacquered black mat, base units and wall units Time lacquered nebbia mat
 Colonnes et meubles bas Time laque noir opaque, meubles bas et meubles hauts Time laque nebbia opaque
 Columnas y muebles bajos Time lacados negro mate, muebles bajos y muebles altos Time lacados nebbia mate

TIME



SPECIFICHE ANTA

Anta in MDF classe E1, sp.22 mm laccata.

MDF door E1 class, Th. 22 mm lacquered.

Porte en MDF classe E1, ep 22 mm lacquée.

Puerta en MDF clase E1, esp. 22 mm lacada.

Basi e pensili TIME opaco nebbia, colonne TIME opaco carruba
 Bases and wall units TIME matt fog, wall units TIME matt carob
 Bases et éléments hauts TIME mat nebbia, colonnes TIME mat carruba
 Muebles bajos y muebles altos TIME mate nebbia, columnas TIME mate carruba



ASIA

Una collezione di cucine componibili dalla grande versatilità. La suggestione del design nasce dal sapiente accostamento fra legno e metallo, esaltato dalle linearità delle forme, dalle scelte compositive e dalle contaminazioni living.

A collection of modular kitchens with great versatility. The suggestion of design comes from the clever match between wood and metal, exalted by the linearity of shapes, compositional choices and from living contaminations.

Une collection de cuisines. La suggestion du design naît de la pertinente juxtaposition entre le bois et le métal, exaltée par la linéarité des formes, des choix de composition et des contaminations living.

Una colección de cocinas modulares muy versátiles. La propuesta del diseño nace de la sabia combinación entre madera y metal, realzada por la linealidad de las formas, las opciones en la composición y las influencias living.



Basi e colonne ASIA vintage naturale, pensili ASIA FACTORY brunito retinato
 Bases and tall units ASIA natural vintage, wall units ASIA FACTORY burnished wired
 Bases et colonnes ASIA vintage naturel, éléments hauts ASIA FACTORY bruni armé
 Muebles bajos y columnas ASIA vintage naturale, muebles altos ASIA FACTORY bruñido reticulado

IL GUSTO INDUSTRIALE DALLO STILE CONTEMPORANEO



ASIA



SPECIFICHE ANTA

Anta in particelle di legno, classe E1 impiallacciata in rovere spazzolato con nodi sp. 22 mm, laccato poro aperto.

Door with wood particles, veneered E1 class in brushed oak with knots Th 22 mm, open pore lacquered.

Porte en particules de bois, classe E1 plaquée en chêne brossé avec noeuds ép. 22 mm, laqué pore ouvert.

Puerta en partículas de madera, clase E1 chapada en roble cepillado con nudos esp. 22 mm, lacado poro abierto.

Basi e colonne ASIA laccato poro aperto fumo, pensili ASIA vintage miele
 Bases and tall units ASIA lacquered open pore smoke, wall units ASIA vintage honey
 Bases et colonnes ASIA laqué pore ouvert fumée, éléments hauts ASIA vintage miel
 Muebles bajos y columnas ASIA lacado poro abierto fumo, muebles altos ASIA vintage miele

PENTHA

SOLUZIONI ESSENZIALI AL SERVIZIO DELLA FUNZIONALITÀ



Dalla ricerca di soluzioni semplici, pratiche e funzionali, nascono nuovi abbinamenti di materiali e di finiture inedite, per cucine moderne in cui il design si coniuga con la praticità. L'ordine e la comodità di utensili e ingredienti a portata di mano rendono la cucina lo spazio ideale in cui vivere all'insegna della creatività.

From the search for simple, practical and functional solutions, new combinations of unprecedented materials and finishings are born, for modern kitchens where design combines with practicality. The order and the convenience of handy tools and ingredients make the kitchen the ideal space to live in the spirit of creativity.

La recherche de solutions simples, pratiques et fonctionnelles offrent de nouvelles combinaisons de matériaux et de finitions inédites, pour des cuisines modernes où le design s'unit à la praticité. Le rangement et la praticité des ustensiles et des ingrédients à portée de main font de la cuisine l'espace idéal pour vivre sous le signe de la créativité.

De la búsqueda de soluciones sencillas, prácticas y funcionales nacen nuevas combinaciones inéditas de materiales y de acabados, para cocinas modernas cuyo diseño se conjuga con la funcionalidad. El orden y la comodidad de utensilios e ingredientes al alcance de la mano convierten a la cocina en el espacio ideal para vivir bajo el influjo de la creatividad.

Basi PENTHA carrara time, pensili e colonne TIME laccato opaco tortora
PENTHA base units in TIME Carrara, wall units and tall units in TIME matt warm grey lacquer.
Bases PENTHA carrara time, éléments hauts et colonnes TIME laqué mat tourterelle
Muebles bajos PENTHA carrara time, muebles altos y columnas TIME lacado mate tórtola

SPECIFICHE ANTA

Anta in particelle di legno, classe E1 impiallacciata in frassino Sp. 22 mm laccata decapè.

Door with E1 class veneered wood particles in ashwood Th. 22 mm decape lacquered.

Porte en particules de bois, classe E1 plaquée en frêne ép. 22 mm decapè.

Puerta con partículas de madera, clase E1 chapada en fresno esp. 22 mm decape.



GIÒ

ROBUSTA E SPAZIOSA, UNA CUCINA MODERNA IN LEGNO TUTTA DA VIVERE



Una cucina elegante dal carattere polivalente, linee squadrate per uno stile moderno, ma un tocco di calore alla gamma finiture conferisce un gusto romantico. Giò è disponibile in telaio legno e laccato poro aperto.

An elegant kitchen with versatile character, squared lines for a modern style, but a touch of warmth to the finishing range gives a romantic taste. Giò is available in wood frame and lacquered open pore.

Une cuisine élégante au caractère éclectique, des lignes équilibrées pour un style moderne, avec une touche de chaleur à la gamme des finitions qui apporte un goût romantique. Giò est disponible avec cadre en bois et laqué à pore ouvert.

Una cocina elegante de carácter polivalente, líneas cuadradas para un estilo moderno, pero un toque de calidez a la gama de acabados aporta un sabor romántico. Giò está disponible con marco de madera y lacado poro abierto.

Finitura avorio
Finishing ivory
Finition ivoire
Acabado avorio



SPECIFICHE ANTA

Anta con telaio frassino massello Sp. 22 mm tinto o laccato poro aperto. Pannello in truciolare, classe E1, impiallacciato in frassino Sp. 4 mm tinto o laccato poro aperto.

Door with massive ashwood frame Th. 22 mm painted or open pore lacquered. Chipboard panel E1 class and ashwood veneered Th. 4 mm painted or open pore lacquered.

Porte avec cadre en frêne massif ép. 22 mm teint ou laqué pore ouvert. Panneau en copeau classe E1 et plaqué en frêne ép. 4 mm teint ou laqué pore ouvert.

Puerta con marco en fresno macizo esp. 22 mm tinto o lacado poro abierto. Panel en conglomerado clase E1 y chapado en fresno esp. 4 mm tinto o lacado poro abierto.

ITACA



Una cucina contemporanea, un gusto senza fine grazie al telaio con taglio a 45° Itaca ha un gusto caldo, conviviale grazie alle tonalità per lei scelte, basate sui colori della terra, da qui una finitura che prende questo nome assieme all'argilla, carrara, bianco e titanio.

A contemporary cuisine, an endless taste thanks to 45° cut frame Itaca has a warm, convivial taste thanks to the shades chosen for it, based on the colours of the earth, hence a finishing that takes this name together with clay, carrara, white and titanium.

Une cuisine contemporaine, un style intemporel grâce au cadre avec découpe à 45° Itaca présente un style chaud et convivial grâce aux couleurs spécialement choisies pour vous, basées sur les couleurs de la terre, d'où une finition qui prend ce nom avec celles de l'argile, carrara, blanc et titane.

Una cocina moderna, un placer sin fin gracias al marco con corte a 45°, Itaca tiene un sabor cálido, agradable, consecuencia de las tonalidades elegidas para ella, basadas en los colores de la tierra ("terra"), de donde se saca un acabado que adopta ese nombre y que se suma a los de argilla, carrara, blanco y titanio.

Finitura argilla
Finishing clay
Finition argile
Acabado argilla

EQUILIBRIO DI CONTRASTI CROMATICI E MATERICI



SPECIFICHE ANTA

Anta con telaio frassino massello Sp. 24 mm laccato poro aperto o laccato decapè. Pannello in truciolare classe E1, impiallacciato in frassino Sp. 4 mm laccato poro aperto o laccato decapè.

Door with massive ashwood frame Th. 24 mm open pore or decapé lacquered. Chipboard panel E1 class and ashwood veneered Th. 4 mm open pore or decapé lacquered.

Porte avec cadre en frêne massif ép. 24 mm laqué pore ouvert ou decapé. Panneau en copeau classe E1 et plaqué en frêne ép. 4 mm laqué pore ouvert ou decapé.

Puerta con marco en fresno macizo esp. 24 mm lacado poro abierto o decapé. Panel en conglomerado clase E1 y chapado en fresno esp. 4 mm lacado poro abierto o decapé.

FRIDA MODERN

IL DESIGN DELL'ELEMENTO
ANTA DALL'ESSERE LEGATA
AD UN UNICO STILE



Un'anta a telaio, con particolare presa maniglia integrata, che grazie ad una gamma di finiture trasversali e a nuovi complementi dedicati dà la possibilità di declinare la cucina nel "gusto" che più ci appartiene: moderno, classico o contemporaneo.

A frame door with a special integrated groove handle. Thanks to a wide range of finishes and new dedicated furnishing accessories, you can choose the style of kitchen that suits you best: modern, classic or contemporary.

Une porte avec cadre, avec une prise poignée intégrée particulière, qui grâce à une gamme de finitions transversales et à de nouveaux compléments dédiés donne la possibilité de décliner la cuisine dans le « style » qui nous correspond le mieux : moderne, classique ou contemporain.

Una puerta de marco, con un particular sistema de apertura integrado, que gracias a una amplia gama de acabados transversales y a nuevos complementos específicos, ofrece la oportunidad de dar a la cocina el estilo que nos identifica: moderno, clásico o contemporáneo.

FRIDA MODERN



SPECIFICHE ANTA

Anta con telaio massello sp. 24 mm laccato poro aperto, decapè o tinto.
Pannello in MDF classe E1, impiallacciato.

Door with solid frame th. 24 mm lacquered open pore, pickled or stained. MDF panel class E1, veneered.

Porte avec cadre en bois massif ép. 24 mm laqué pore ouvert, décapé ou peint.
Panneau en MDF classe E1, plaqué.

Puerta con marco de madera maciza espes. 24 mm lacada poro abierto, decapè o teñida. Panel de MDF clase E1, chapado.

Anta telaio laccata poro aperto nebbia
Nebbia open pore lacquered door
Porte avec cadre laqué à pore ouvert nebbia
Puerta marco lacada poro abierto niebla

WEGA

ELEGANZA ED EMOZIONE
IN UNO SPAZIO MODERNO
MA RICCO DI CALORE

Caratterizzata dall'anta lineare priva di maniglie, con gola integrata nel pannello. Crea un gioco di linee orizzontali, che caratterizzano proposte funzionali, molteplici e variabili. Wega dispone di un'ampia gamma finiture, dai laccati, al laminato, impiallacciato e laccato poro aperto.

Characterized by the linear door with no handle, with groove integrated in the panel. It creates a game of horizontal lines that characterizes functional, multiple, and variable proposals. Wega has a wide range of finishings, from lacquered, to laminated, veneered and lacquered open pore.

Caractérisée par la porte linéaire sans poignée, avec la gorge intégrée dans le panneau. Elle crée un jeu de lignes horizontales, qui caractérisent des solutions fonctionnelles, multiples et variables. Wega dispose d'une large gamme de finitions, des laqués au laminé, plaqué et laqué à pore ouvert.

Se caracteriza por la puerta lineal sin tiradores, con perfil gola integrado en el panel. Crea un juego de líneas horizontales, que definen propuestas funcionales, múltiples y variables. Wega dispone de una amplia gama de acabados, desde lacados, pasando por el laminado, el chapado y hasta el lacado poro abierto.



Basi WEGA rovere grigio, colonne e pensili KALI fango maximatt
Bases WEGA grey oak, tall units and wall units KALI mud maximatt
Bases WEGA chêne gris, colonnes et éléments hauts KALI couleur boue maximatt
Muebles bajos WEGA rovere grigio, columnas y muebles altos KALI fango maximatt

WEGA



SPECIFICHE ANTA

Anta in MDF classe E1, sp. 23 mm laccata o in pannello di particelle di legno impiallacciata, rivestita pet o laminato.

MDF door, E1 class, th 23 mm lacquered or with panel in wood particles, pet or melamine coated.

Porte en MDF, classe E1, ép. 23 mm lacquée ou en panneau de particules de bois plaquée, revêtue en pet ou stratifié.

Puerta en MDF, clase E1, esp. 23 mm lacada o con panel de partículas de madera chapado, revestida pet o laminado.

Colonne laminato roccia, basi e pensili laccato grigio perla opaco
Tall units laminated rocks, bases and wall units matt pearl grey
Colonne laminé roche, bases et éléments hauts gris perle mat
Columnas laminado roccia, muebles bajos y muebles altos lacado grigio perla mate



FACTORY



Cosa accade quando il fascino intramontabile del legno incontra una gamma di colori contemporanei e allo stesso tempo un intero programma di complementi d'arredo dal sapore industriale? Accade che nasce una collezione che consente di progettare molteplici composizioni grazie ad una gamma di colori, finiture ed accessori.

What happens when the beauty of wood meets a range of contemporary colours and a complete programme of complementary decor items with an industrial flavour? What happens is a fully renewed collection with which to plan a host of compositions using the most eclectic range of colours, finishes and accessories on the market.

Qu'arrive t'il lorsque la fascination impérissable du bois rencontre une gamme de couleurs contemporaine et qu'au même moment une gamme complète d'accessoires de tendance industrielle? Il en résulte la naissance d'une collection qui permet de créer une multitude de compositions, grâce à sa gamme de couleurs, finition et accessoires.

¿Qué pasa cuando el encanto interminable de la madera encuentra una gama de colores contemporáneos y al mismo tiempo un completo programa de complementos de decoración con sabor industrial? Sucede que nace una colección que permite proyectar múltiples composiciones gracias a una amplia gama de colores, terminaciones y accesorios.

Basi vintage naturale, colonne vintage naturale, pensili FACTORY metal, elementi a giorno FACTORY
Bases vintage naturel, colonnes vintage naturel, éléments hauts FACTORY métal, éléments ouverts FACTORY métal
Bases vintage naturel, colonnes vintage naturel, éléments hauts FACTORY métal, éléments ouverts FACTORY métal
Muebles bajos vintage natural, columnas vintage natural, muebles altos: FACTORY metal, elementos abiertos FACTORY metal

TELAJ ED ELEMENTI BRUNITI PER UN EFFETTO INDUSTRIALE CONTEMPORANEO



SPECIFICHE ANTA

Anta con telaio alluminio in finitura brunito con vetro trasparente sp.4 mm temperato effetto retinato, non necessita di maniglia perchè incorporata nel profilo dell'anta stessa.

Aluminium frame door with burnished finish, with tempered transparent wired glass Th.4 mm. A handle is not required, as it is incorporated in the door profile.

Porte avec cadre en aluminium en finition avec verre transparent ép. 4mm trempé effet armé, n'exige pas de poignée car elle est intégrée dans le profilé de la porte.

Puerta con marco de aluminio acabado bruniado con vidrio templado transparente esp.4 mm efecto retinado, no requiere un tirador porque está incorporado en el perfil de la misma puerta.

GLASS

LA CUCINA DALLE FORME LEGGERE,
CON LO STILE ELEGANTE E FUTURIBILE DEL VETRO

Opaco, lucido o materico? Poco importa. Il protagonista indiscusso di una cucina Glass è il vetro, con tutte le sue meravigliose proprietà. Infinite varianti di colore, pulizia, rigore ed essenzialità sono solo alcuni degli aspetti che il nobile materiale conferisce a questa cucina sobria, ma di grande impatto. Glass propone ante in vetro e supporti in alluminio finitura inox brunito o bianco, disponibili con vetro lucido, opaco e materico.

Mat, Poli ou texturé? Peu importe. Le protagoniste indiscutable d'une cuisine Glass est le verre, avec toutes ses merveilleuses propriétés. Une grande variété de couleurs, des lignes épurées, la rigueur et l'essentialité sont seulement quelques-uns des aspects que ce noble matériau, mais de fort impact, apporte à cette cuisine. Glass propose des portes en verre et des supports en aluminium inox bruni ou blanc, disponibles en verre poli, mat et texturé

Matt, glossy or textured It's not important. The undisputed protagonist of a kitchen Glass is the glass, with all its marvellous properties. Endless colour variations, cleansing, rigour and essentiality are just some of the aspects that the noble material gives to this sober, but impressive kitchen. Glass proposes glass doors and supports in burnished or white stainless steel aluminium, available in glossy, matt and textured glass.

¿Mate, brillante o matérico? Poco importa. El protagonista indiscutable de una cocina Glass es el vidrio, con todas sus propiedades maravillosas. Infinitas variantes de color, limpieza, firmeza y esencialidad son algunos de los aspectos que el noble material aporta a esta cocina sobria, pero de gran impacto. Glass propone puertas de vidrio y soportes de aluminio con acabado de acero inoxidable bruñido o blanco, disponibles con vidrio brillante, mate y matérico.



Basi e pensili Glass vulcano opaco, basi Glass basalto
Base units and wall units Glass vulcano mat, base units Glass basalto
Meubles bas et meubles hauts Glass vulcano opaque, meubles bas Glass basalto
Meubles bajos y muebles altos Glass vulcano mate, muebles bajos Glass basalto

GLASS

SPECIFICHE ANTA

Anta con telaio alluminio in finitura inox, brunito o bianco con incollato vetro verniciato colorato sp. 4 mm temperato lucido o opaco.

Door with aluminium frame in inox, burnished or white finishing with glued color painted glass Th. 4 mm glossy or matt toughened.

Porte avec cadre aluminium en finition inox, bruni ou blanc avec verre verni coloré collé ép. 4 mm trempé brillant ou opaque.

Puerta con marco de aluminio acabado inox, bruñido o blanco con vidrio encolado barnizado colorado esp. 4 mm temperados brillante o opaco.



Basi bianco opaco, pensili nero opaco, vani a giorno factory bruniti, colonne nero opaco
 Base units in bianco mat, wall units in nero mat, Factory open units in burnished, tall units in nero opaco
 Bases blanc mat, éléments hauts noir mat, compartiments ouverts factory brunis, colonnes meubles bajos
 Blanco mate, mueble altos negro mate, compartimentos abiertos factory bruñidos, columnas negro mate

SISTEMI DI APERTURA

TANTI MODI DI PERSONALIZZARE UNA CUCINA SCEGLIENDO TRA I NOSTRI SISTEMI

Ci sono tanti modi di personalizzare una cucina, uno di questi è la scelta del sistema di apertura. Arredo3 ti dà la possibilità di scegliere tra svariate maniglie e gole. Unisci funzionalità e stile nella tua cucina.

A kitchen can be customised in many ways. One way to do this is to choose an opening system. Arredo3 offers you a wide choice of handles and groove profiles. Combine functionality and style in your kitchen. / Il y a de nombreuses façons de personnaliser une cuisine, l'une est le choix du système d'ouverture. Arredo3 vous donne la possibilité de choisir parmi une grande variété de poignées et de gorges. Elle unit la fonctionnalité et le style dans votre cuisine. / Hay muchas maneras de personalizar una cocina, una de ellas es la elección del sistema de apertura. Arredo3 permite elegir entre diferentes tiradores y perfiles Gola. Unir funcionalidad y estilo en tu cocina.

MANIGLIA A PONTE

external handle / poignée extérieure / tirador exterior

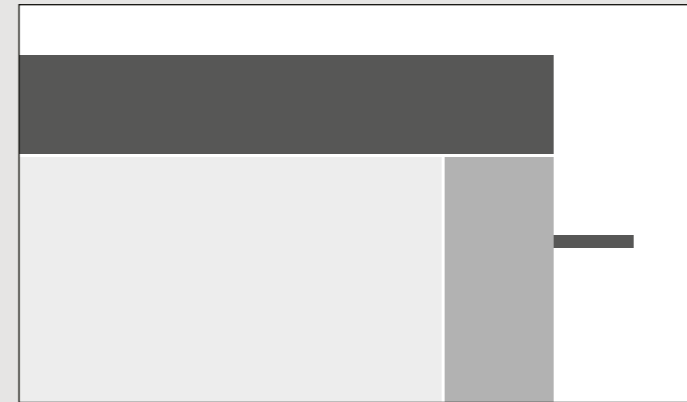

MANIGLIA A INCASSO/INTEGRATA

integrated-recessed handle / poignée à encastrement-intégrée / tirador empotrado/integrado



MANIGLIA FILO ANTA

flush door handle / poignée à fleur de porte / tirador a ras de la puerta

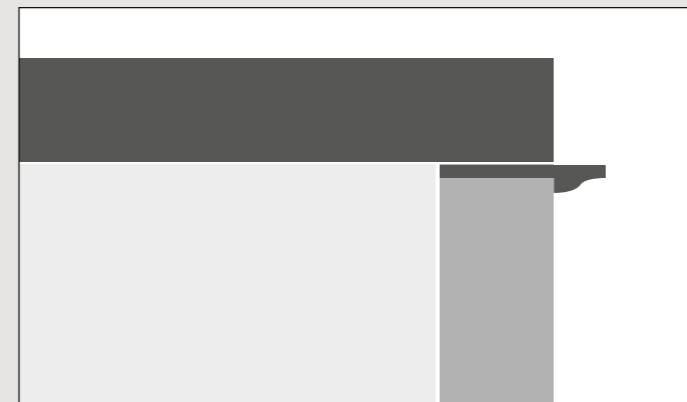

POMOLO

knob / bouton / tirador pequeño

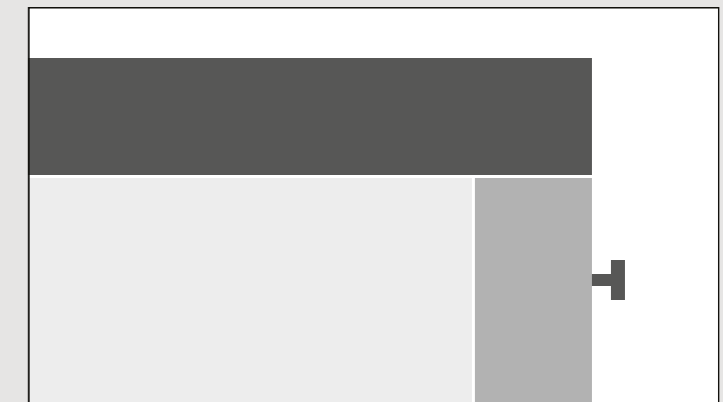

GOLA PLANA

plana groove profile / gorge plana / perfil gola plana

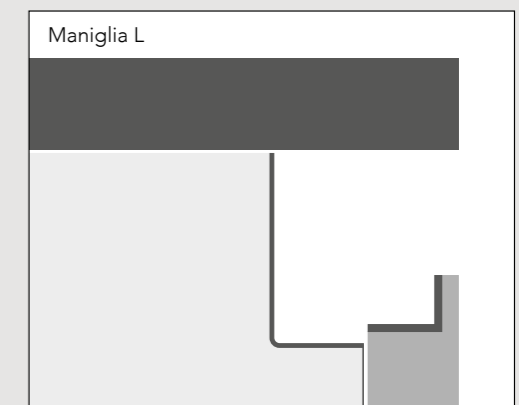
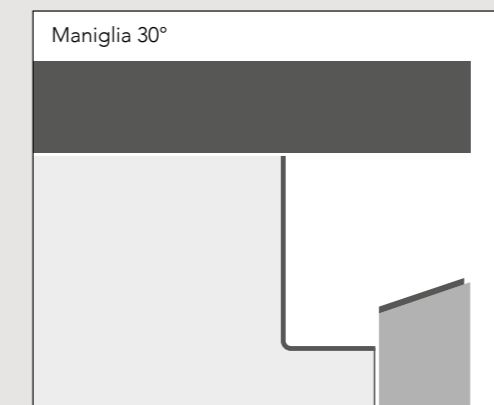

GOLA LINEA

linea groove profile / gorge linea / perfil gola línea

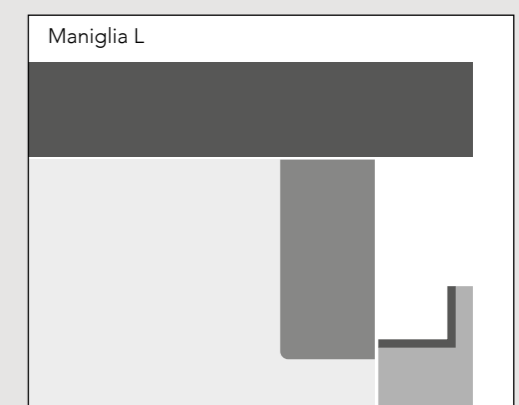
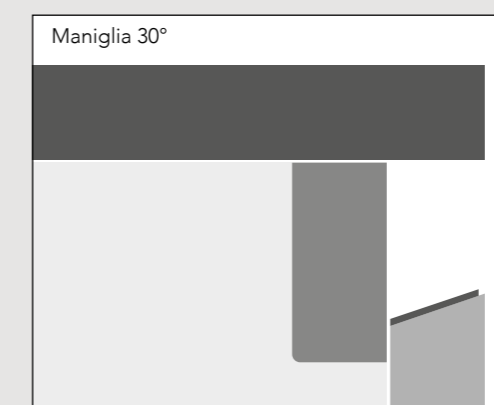
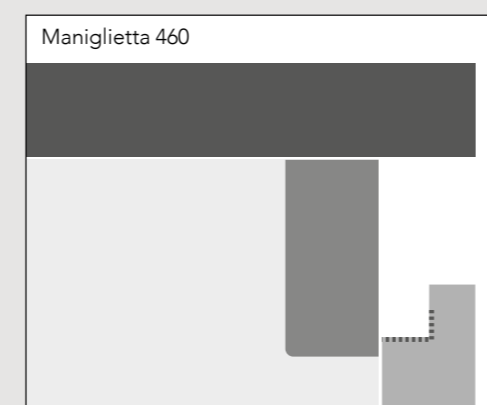

LINEA

APPAGA I TUOI OCCHI CON L'ESSENZA DI LINEE PURE E MINIMALI



Il sistema Linea è caratterizzato dalla gola liscia che mantiene inalterata la superficie dell'anta, grazie alla maniglia incassata internamente all'anta. Linea, così essenziale, permette di valorizzare le finiture della cucina al meglio. Disponibile nelle finiture bianco, metal e brunito.

The system Linea is characterized by a smooth groove that keeps the surface of the door unchanged, thanks to the handle inside the door. This so essential line makes it possible to enhance the finishings of the kitchen at its best. Available in white, metal and burnished finishings.

Le système Linea est caractérisé par la gorge lisse qui soutient parfaitement la surface de la porte, grâce à la poignée encastrée à l'intérieur de la porte. Linea, ainsi essentielle, permet de valoriser au mieux les finitions de la cuisine. Disponible dans les finitions blanc, métal et bruni.

El sistema Linea se caracteriza por el perfil gola liso que mantiene intacta la superficie de la puerta, gracias al tirador empotrado internamente en la puerta. Una línea tan básica que permite potenciar al máximo los acabados de la cocina. Disponible en acabados blanco, metálico y bruñido.



FINITURE APPLICABILI

applicable finishings / finitions applicables / acabados aplicables

ROUND - finiture a pag. 117

finishings on page 117 / finitions à la page 117 / acabados en la pág. 117

CLOE - finiture a pag. 117

finishings on page 117 / finitions à la page 117 / acabados en la pág. 117

KALÌ - finiture a pag. 118

finishings on page 118 / finitions à la page 118 / acabados en la pág. 118

TIME - finiture a pagina 119

finishings on page 119 / finitions à la page 119 / acabados en la pág. 119

ASIA - finiture a pagina 119

finishings on page 119 / finitions à la page 119 / acabados en la pág. 119

PENTHA - finiture a pagina 119

finishings on page 119 / finitions à la page 119 / acabados en la pág. 119

GLASS - finiture a pagina 121

finishings on page 121 / finitions à la page 121 / acabados en la pág. 121



PLANA



Il sistema di apertura a gola Plana è caratterizzato dalla gola a "C" per semplificare l'apertura dell'anta senza necessità di dover interferire nell'estetica della cucina inserendo una maniglia esterna. Il profilo raggiato in alluminio è disponibile nelle finiture bianco, metal, brunito e in tutta la gamma laccati Arredo3.

The groove opening system Plana is characterized by a "C" groove in order to simplify the opening of the door without having to interfere with the aesthetics of the kitchen by inserting an external handle. The radius aluminium profile is available in white, metal, burnished finishings and in all lacquered range Arredo3.

Le système d'ouverture à gorge Plana est caractérisé par la gorge en « C » pour simplifier l'ouverture de la porte sans la nécessité de devoir intervenir dans l'esthétique de la cuisine en insérant une poignée externe. Le profil arrondi en aluminium est disponible dans les finitions blanc, métal, bruni et dans toute la gamme des laqués Arredo3.

El sistema de apertura con perfil gola Plana se caracteriza por el perfil gola en "C", que permite simplificar la apertura de la puerta sin necesidad de tener que interferir en la estética de la cocina introduciendo un tirador externo. El perfil redondeado de aluminio está disponible en acabados blanco, metálico, bruñido y en toda la gama de lacados Arredo3.



FINITURE APPLICABILI

applicable finishings / finitions applicables / acabados aplicables

ROUND - finiture a pag. 117

finishings on page 117 / finitions à la page 117 / acabados en la pág. 117

CLOE - finiture a pag. 117

finishings on page 117 / finitions à la page 117 / acabados en la pág. 117

FRAME - finiture a pagina 118

finishings on page 118 / finitions à la page 118 / acabados en la pág. 118

KALI - finiture a pag. 118

finishings on page 118 / finitions à la page 118 / acabados en la pág. 118

ARIA - finiture a pag. 118

finishings on page 118 / finitions à la page 118 / acabados en la pág. 118

TIME - finiture a pagina 119

finishings on page 119 / finitions à la page 119 / acabados en la pág. 119

ASIA - finiture a pagina 119

finishings on page 119 / finitions à la page 119 / acabados en la pág. 119

PENTHA - finiture a pagina 119

finishings on page 119 / finitions à la page 119 / acabados en la pág. 119

GLASS - finiture a pagina 121

finishings on page 121 / finitions à la page 121 / acabados en la pág. 121

SEDIE E SGABELLI

L'evoluzione della sedia si esprime in questa collezione ricca di proposte. Un equilibrio di geometrie con raffinatezza, personalità e stile. Infinite soluzioni caratterizzate da un design d'avanguardia e materiali innovativi. Sedie moderne, sgabelli e panche sono gli indiscussi protagonisti della cucina e del living.

The development of the chair is expressed in this varied collection of solutions. Balanced lines combine with refinement, character and style. Countless solutions feature cutting-edge design and innovative materials. Modern chairs, stools and benches are the undisputed protagonists of the kitchen and living space. / L'évolution de la chaise s'exprime dans cette collection riche en solutions. Un équilibre de géométries avec raffinement, personnalité et style. Une infinité de solutions caractérisées par un design avant-gardiste et des matériaux innovants. Chaises modernes, tabourets et bancs sont les protagonistes indiscutables de la cuisine et du living. / La evolución de la silla se expresa en esta colección con innumerables propuestas. Un equilibrio de formas refinadas, con personalidad y estilo. Infinidad de soluciones que se caracterizan por un diseño moderno y materiales innovadores. Sillas modernas, taburetes y bancos son los protagonistas indiscutidos de la cocina y del living.



TAVOLI MODERNI

Una galleria di tavoli dallo stile inconfondibile che interpreta le ultime tendenze. Per personalizzare lo spazio, un'ampia gamma di soluzioni con legni, laccati, laminati e nuovi materiali metallici e plastici. Molti tavoli anche nella versione allungabile per un luogo d'incontro familiare ma allo stesso tempo elegante e di design.

A gallery of tables in an unmistakable style, expressing the latest trends. A wide range of solutions in wood types, lacquers, laminates, and new metal and plastic materials allow you to customise space. A large number of tables, also available in an extensible version, provide an informal yet elegant and stylish place for socialising. / Une galerie de tables au style incomparable qui interprète les dernières tendances. Pour personnaliser l'espace, une vaste gamme de solutions avec des bois, laqués, stratifiés et nouveaux matériaux métalliques et plastiques. De nombreuses tables également dans la version extensible pour un lieu de rencontre familiale et simultanément élégant et design / Una galería de mesas de estilo inconfundible que interpreta las últimas tendencias. Para personalizar el espacio, una amplia gama de soluciones con maderas, lacados, laminados y nuevos materiales metálicos y plásticos. Muchas mesas incluso en la versión extensible, para crear un lugar de reunión familiar y, al mismo tiempo, elegante y de diseño.





FRIDA CLASSIC

IL DESIGN DELL'ELEMENTO
ANTA DALL'ESSERE LEGATA
AD UN UNICO STILE

Un'anta a telaio, con particolare presa maniglia integrata, che grazie ad una gamma di finiture trasversali e a nuovi complementi dedicati dà la possibilità di declinare la cucina nel "gusto" che più ci appartiene: moderno, classico o contemporaneo.

A frame door with a special integrated groove handle. Thanks to a wide range of finishes and new dedicated furnishing accessories, you can choose the style of kitchen that suits you best: modern, classic or contemporary.

Une porte avec cadre, avec une prise poignée intégrée particulière, qui grâce à une gamme de finitions transversales et à de nouveaux compléments dédiés donne la possibilité de décliner la cuisine dans le «style» qui nous correspond le mieux: moderne, classique ou contemporain.

Una puerta de marco, con un particular sistema de apertura integrado, que gracias a una amplia gama de acabados transversales y a nuevos complementos específicos, ofrece la oportunidad de dar a la cocina el estilo que nos identifica: moderno, clásico o contemporáneo.

Anta impiallacciato legno brandy, top Dekton Kelya
Brandy wood veneer door, with a Dekton Kelya worktop
Porte en plaqué bois brandy, top Dekton Kelya
Puerta chapada madera brandy, encimera Dekton Kelya

FRIDA CLASSIC



SPECIFICHE ANTA

Anta con telaio massello sp. 24 mm laccato poro aperto, decapè o tinto. Pannello in MDF classe E1, impiallacciato.

Door with solid frame th. 24 mm lacquered open pore, pickled or stained. MDF panel class E1, veneered.

Porte avec cadre en bois massif ép. 24 mm laqué pore ouvert, décapé ou teint. Panneau en MDF classe E1, plaqué.

Puerta con marco de madera maciza espes. 24 mm lacada poro abierto, decapè o teñida. Panel de MDF clase E1, chapado.

Anta gesso decapè, top Iris grey
Chalk white decapè doors / Iris grey worktop
Porte en plâtre décapé, plan stratifié Iris grey
Puerta yeso decapado, encimera Iris gris

ASOLO

RITORNO AL PASSATO
IN UNA CUCINA
TRADIZIONALE MA
LEGGERA, CURATA
IN OGNI DETTAGLIO

Asolo è una cucina elegante dallo stile classico ma leggero, ottenuto anche grazie a modanature e sottili elementi decorativi: dimostrazione di come l'attenzione al dettaglio distingua ogni nostro progetto. L'atmosfera rassicurante di Asolo è data dall'abbinamento tra il frassino bianco, il cachemire e il noce caravaggio.

Asolo is an elegant kitchen with a classic but light style, also obtained with moldings and thin decorative elements: a demonstration of how attention to detail distinguishes each project of ours. The reassuring atmosphere of Asolo is due to the combination of white ash, cashmere and caravaggio walnut.

Asolo est une cuisine élégante au style classique mais léger, obtenu grâce à des moulures et des éléments de décoration fins: la démonstration que l'attention aux détails distingue chacun de nos projets. L'atmosphère rassurante d'Asolo est créée à travers la combinaison du frêne blanc, du cashemire et du noyer caravaggio.

Asolo es una cocina elegante de estilo clásico, pero ligero, que se consigue también gracias a molduras y sutiles elementos decorativos: una demostración de cómo la atención por el detalle diferencia nuestro proyecto. El entorno tranquilizador de Asolo se consigue gracias a la combinación entre el frassino blanco, el cachemire y el noce caravaggio.



Finitura cachemire
Finishing cashmere
Finition cashemere
Acabado cachemire

ASOLO



Finitura cachemere
Finishing cachemire
Finition cashemire
Acabado cachemire

SPECIFICHE ANTA

Anta Sp. 22 mm con telaio in massello di frassino e pannello in MDF impiallacciato.

Door Th. 22 mm with solid ash frame and veneered MDF panel.

Porte Ép. 22 mm avec cadre en bois massif de frêne et panneau en MDF plaqué.

Puerta Esp. 22 mm con marco de fresno macizo y panel de MDF chapado.



GIOIOSA

CLASSICA NELL'ASPETTO,
MA MODERNA NEL DNA



Gioiosa nasce per stupire. Chi cerca lo stile classico ma non rinuncia alla praticità di una cucina moderna sceglierà questa collezione perché poliedrica, variegata, multiforme. Gioiosa rievoca i sapori di un tempo quando il legno di frassino viene proposto nelle finiture del legno tinto miele, moro o castagno, mentre il legno laccato nei colori bianco, avorio, rosso e celeste rivela una forte componente moderna.

Gioiosa was created to impress. Those looking for classic style but do not give up the practicality of a modern kitchen will choose this collection because it is polyhedral, varied, multifaceted. Gioiosa recalls the flavours of the past when ash wood is proposed in the finishings of honey, dark brown or chestnut painted wood, while the lacquered wood in white, ivory, red and blue colours reveals a strong modern component.

Gioiosa naît pour surprendre. Quiconque cherche le classique sans toutefois renoncer à la praticité d'une cuisine moderne choisira cette collection car elle est polyédrique, variée et multiforme. Gioiosa évoque les saveurs d'autrefois car le bois du frêne est proposé dans les finitions du bois couleur miel, brun ou châtain, tandis que le bois laqué est proposé dans les couleurs blanc, ivoire, rouge et bleu ciel qui révèlent une forte composante moderne.

Gioiosa nace para sorprender. Quien busca el estilo clásico pero no renuncia a la funcionalidad de una cocina moderna elegirá esta colección por ser poliédrica, variegada, multiforme. Gioiosa recupera los sabores de una época en la que se utilizaba la madera de fresno con los acabados para madera en tonos miele, moro o castagno, mientras que la madera lacada en colores blanco, avorio, rosso y celeste revela un fuerte componente moderno.

GIOIOSA



Finitura laccato bianco poro aperto
 Finishing lacquered white open pore
 Frêne laqué blanc à pore ouvert
 Acabado lacado blanco poro abierto

SPECIFICHE ANTA

Anta con telaio frassino massello Sp. 22 mm tinto o laccato poro aperto. Pannello in truciolare classe E1 e impiallacciato in frassino Sp. 6 mm tinto o laccato poro aperto.

Door with massive ashwood frame Th. 22 mm painted or open pore lacquered. Chipboard panel E1 class and ashwood veneered Th. 6 mm painted or open pore lacquered.

Porte avec cadre en frêne massif Ep. 22 mm teint ou laqué pore ouvert. Panneau en copeau classe E1 et plaqué en frêne Ep. 6 mm teint ou laqué pore ouvert.

Puerta con marco en fresno macizo Esp. 22 mm tinto o lacado poro abierto. Panel en conglomerado clase E1 y chapado en fresno Esp. 6 mm tinto o lacado poro abierto.

OPERA



Finitura argilla
Finishing clay
Finition argile
Acabado argilla

ESSENZIALITÀ E PUREZZA CLASSICA PER UNA CUCINA TRADIZIONALE

Questa cucina soddisfa il desiderio di classicità senza rinunciare alla sobrietà e alla luminosità, con l'alternanza di motivi decorativi e linee razionali abbinata ad arte. Disponibile nelle finiture laccato poro aperto e decapé.

This kitchen satisfies the desire of classics without sacrificing sobriety and brightness, with the alternation of decorative motifs and rational lines matched with art. Available in the finishings lacquered open pore and decapé.

Cette cuisine satisfait le désir du classicisme sans toutefois renoncer à la sobriété et à la luminosité, à travers l'alternance de motifs décoratifs et de lignes rationnelles astucieusement combinées. Disponible dans les finitions laqué à pore ouvert et décapé.

Esta cocina satisface el deseo por lo clásico sin renunciar a la sobriedad ni a la luminosidad, con la alternancia de motivos decorativos y líneas racionales combinadas con arte. Disponible en los acabados lacado poro abierto y decapado.

OPERA



Finitura titanio
Finishing titanium
Finition titane
Acabado titanio



SPECIFICHE ANTA

Anta con telaio frassino massello Sp. 24 mm laccato poro aperto o laccato decapè. Pannello in truciolare classe E1 e impiallacciato in frassino Sp. 7mm laccato poro aperto o laccato decapè.

Door with massive ashwood frame Th. 24 mm open pore or decapè lacquered. Chipboard panel E1 class and ashwood veneered Th. 7 mm open pore or decapè lacquered.

Porte avec cadre en frêne massif Ep. 24 mm laqué pore ouvert ou decapè. Panneau en copeau classe E1 et plaqué en frêne Ep. 7 mm laqué pore ouvert ou decapè.

Puerta con marco en fresno macizo Esp. 24 mm lacado poro abierto o decapè. Panel en conglomerado clase E1 y chapado en fresno Esp. 7 mm lacado poro abierto o decapè.

EMMA

Uno spazio raffinato che accosta allo stile senza tempo della tradizione la solidità e la funzionalità di un ambiente pensato per soddisfare le esigenze della modernità.

Un espace raffiné qui juxtapose le style intemporel de la tradition à la solidité et la fonctionnalité d'un espace conçu pour satisfaire les besoins de la modernité.

A refined space that joins the timeless style of tradition and the robustness and functionality of an environment designed to meet the needs of modernity.

Un espacio refinado que suma al estilo atemporal de la tradición, la solidez y funcionalidad de un entorno pensado para satisfacer las exigencias de la modernidad.



CUCINE TRADIZIONALI RINNOVATE PER DARE PIÙ LUCE E PRATICITÀ



Finitura avorio
Finishing ivory
Finition ivoire
Acabado avorio

EMMA

Finiture bianco
Finishing white
Finition blanc
Acabado blanco



SPECIFICHE ANTA

Anta Sp. 24 mm in massello di castagno o frassino laccato decapè.

Door Th. 24 mm in massive chestnut or decapè lacquered ashwood.

Porte Ep. 24 mm en massif de châtaignier ou frêne laqué decapè.

Puerta Esp. 24 mm en maciza de castaño o fresno lacado decapè.

VERONA

ELEGANZA SENZA TEMPO,
ATMOSFERE DI VITA

Verona è la cucina che celebra l'eleganza senza tempo, ricreando un'atmosfera che riporta alla memoria un senso di convivialità e calore familiare. Spirito tradizionale, ma con un linguaggio più fresco e leggero.

Verona is the kitchen that celebrates timeless elegance, recreating an atmosphere that brings to mind a sense of familiarity and warmth. Traditional spirit, but with a fresher and lighter language.

Verona est la cuisine qui célèbre l'élégance intemporelle, en recréant une atmosphère qui rappelle une sensation de convivialité et de chaleur familiale. Esprit traditionnel, mais avec un langage plus frais et plus léger.

Verona es la cocina que celebra la elegancia atemporal, recreando una atmósfera que evoca una sensación de convivencia y calidez familiar. Espíritu tradicional, pero con un lenguaje más fresco y ligero.



Finitura verde salvia
Finishing sage green
Finition vert sauge
Acabado verde salvia

VERONA



Finitura avorio
Finishing ivory
Finition ivoire
Acabado avorio

SPECIFICHE ANTA

Anta Sp. 24 mm in massello di indaca tinto noce o laccato decapè.

Porte Ep. 24 mm en massif de indaca nition noyer ou laqué decapè.

Door Th. 24 mm in massive indaca walnut finishing or decapè lacquered.

Puerta Esp. 24 mm en macizo de indaca tinto nogal o lacado decapè.

Finitura laccato bianco poro aperto
 Finishing lacquered open pore
 Frêne laqué blanc à pore ouvert
 Acabado lacado blanco poro abierto



VIRGINIA

CARATTERE POETICO,
 CURA DEI DETTAGLI

Nel carattere poetico di Virginia si intrecciano molteplici dettagli stilistici. L'accuratezza degli elementi decorativi e il sapiente richiamo all'artigianalità. Virginia, nelle sue calde variazioni cromatiche si conferma centro della casa, luogo per eccellenza di condivisione e convivialità.

In the poetic character of Virginia, many stylistic details are interwoven. The accuracy of decorative elements and the wise reminder of craftsmanship. Virginia, in its warm chromatic variations, is confirmed as the centre of the home, a place of sharing and conviviality par excellence.

Dans le caractère poétique de Virginia se mêlent de nombreux détails stylistiques. Le soin des éléments décoratifs et l'astucieuse connotation à l'artisanat. Virginia, dans ses variations chromatiques chaudes, incarne le cœur de la maison, lieu par excellence du partage et de la convivialité.

En el carácter poético de Virginia se entrelazan múltiples detalles estilísticos. La minuciosidad de los elementos decorativos y el sabio llamamiento a la artesanía. Virginia, en sus cálidas variaciones cromáticas, se reafirma como punto central de la casa, lugar de convivencia e intercambio por excelencia.

VIRGINIA

SPECIFICHE ANTA

Telaio in legno massello Sp. 24 mm in ciliegio verniciato o frassino laccato e pannello massello Sp. 8 mm con bugna liscia.

Frame in massive wood Th. 24 mm in painted cherrywood or lacquered ashwood and massive panel Th. 8 mm with plain raised front.

Porte en bois massif Ep. 24 mm en cerisier verni ou frêne laqué et panneau massif Ep. 8 mm avec bossage lisse.

Marco de madera maciza Esp. 24 mm en cerezo pintado o fresno lacado y panel macizo Esp. 8 mm con almohadilla lisa.



Finitura corda
Finishing rope
Finition corde
Acabado corda

Finitura bianco e argento
Finishing white and ivory
Finition blanc et argent
Acabado blanco y argento



VIKTORIA

NOBILE FASCINO
E BELLEZZA TRADIZIONALE

Viktoria è una cucina che fonde la ricchezza dei decori con la massima funzionalità. Protagonisti, il frassino anticato proposto in molteplici accostamenti di tinte e finiture preziose per soddisfare gusti differenti, è caratterizzata dalla lavorazione del telaio e del pannello.

Viktoria is a kitchen that blends the richness of the decor with the utmost functionality. The protagonists, the antique ash presented in multiple combinations of hues and precious finishings to suit different tastes, is characterized by the finish of the frame and the panel.

Viktoria est une cuisine qui allie la richesse des décors à une parfaite fonctionnalité. Les protagonistes sont le frêne vieilli proposé dans de nombreuses associations de couleurs et les finitions précieuses pour satisfaire des goûts différents. Elle est caractérisée par l'usinage du cadre et du panneau.

Viktoria es una cocina que fusiona la riqueza de los adornos con la máxima funcionalidad. Sus protagonistas, el frassino envejecido propuesto en múltiples y exquisitas combinaciones de tintes y acabados para satisfacer gustos diferentes, se caracteriza por la elaboración del marco y del panel.

VIKTORIA



Finiture Canapa e Visone oro
 Finishing Hemp and Golden mink
 Finitions Canapa et Vison or
 Acabados Canapa y Visone oro

SPECIFICHE ANTA

Anta Sp. 23 mm con telaio frassino laccato o poro aperto o laccato decapè con anticato argento/oro.

Door Th. 23 mm with lacquered, open pore or decapè lacquered ashwood frame with antique silver/gold.

Porte Ep. 23 mm avec cadre en frêne laqué, pore ouvert ou laqué decapè avec antique argent/or.

Puerta Esp. 23 mm con marco en fresno lacado, poro abierto o lacado decapè con plata/oro antiguo.

SEDIE E SGABELLI

Sedie realizzate secondo le antiche tradizioni artigiane. L'evoluzione della sedia si esprime in questa collezione ricca di proposte. Un equilibrio di geometrie con raffinatezza, personalità e stile. Infinite soluzioni caratterizzate da un design d'avanguardia e materiali innovativi. Sedie classiche, sgabelli e panche sono gli indiscussi protagonisti della cucina e del living.

Chairs made according to the ancient traditions of artisans. The development of the chair is expressed in this varied collection of solutions. Balanced lines combine with refinement, character and style. Countless solutions feature cutting-edge design and innovative materials. Classic chairs, stools and benches are the undisputed protagonists of the kitchen and living space. / Chaises réalisées selon les traditions artisanales antiques. L'évolution de la chaise s'exprime dans cette collection riche en solutions. Un équilibre de géométries avec raffinement, personnalité et style. Une infinité de solutions caractérisées par un design avant-gardiste et matériaux innovants. Chaises classiques, tabourets et bancs sont les protagonistes indiscutables de la cuisine et du living. / Sillas fabricadas según antiguas tradiciones artesanales. La evolución de la silla se expresa en esta colección con innumerables propuestas. Un equilibrio de formas refinadas, con personalidad y estilo. Infinidad de soluciones que se caracterizan por un diseño moderno y materiales innovadores. Sillas clásicas, taburetes y bancos son los protagonistas indiscutidos de la cocina y del living.



480



300



470



412



490

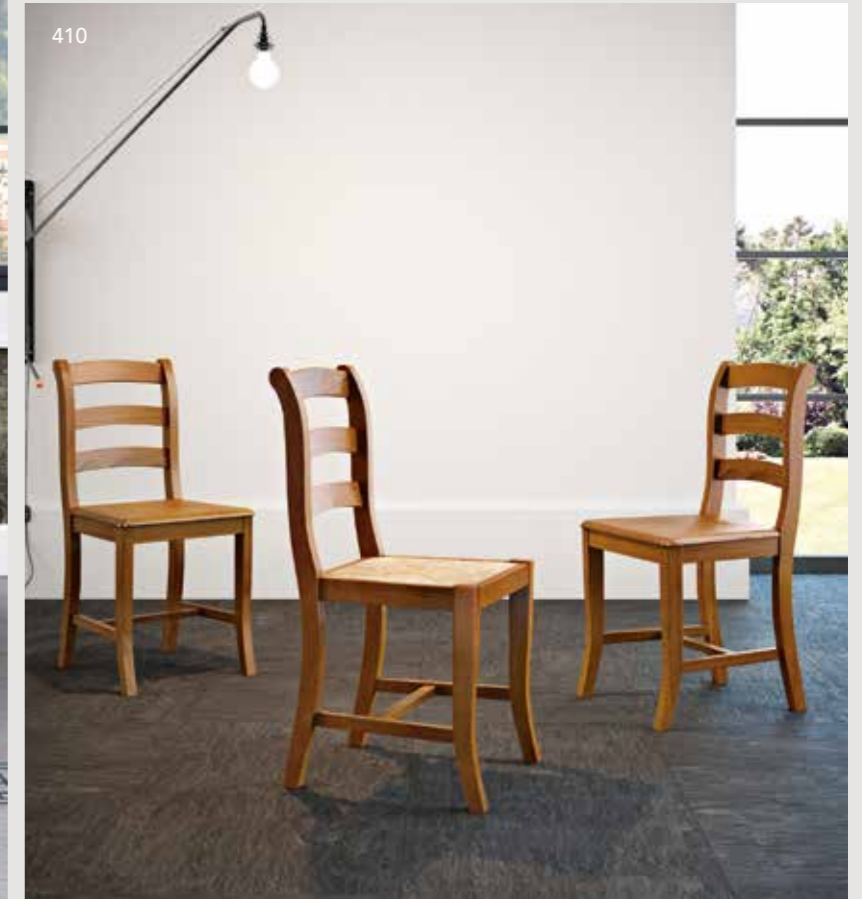

410



LUIGI XVI



492

TAVOLI CLASSICI

Tavoli realizzati secondo le antiche tradizioni artigiane. Una galleria di tavoli dallo stile inconfondibile che interpreta le ultime tendenze. Per personalizzare lo spazio, un'ampia gamma di soluzioni con legni, laccati, laminati e nuovi materiali metallici e plastici. Molti tavoli anche nella versione allungabile per un luogo d'incontro familiare, ma allo stesso tempo elegante e di design.

Tables made according to the ancient traditions of artisans. A gallery of tables in an unmistakable style, expressing the latest trends. A wide range of solutions in wood types, lacquers, laminates, and new metal and plastic materials allow you to customise space. A large number of tables, also available in an extensible version, provide an informal yet elegant and stylish place for socialising. / Tables réalisées selon les traditions artisanales antiques. Une galerie de tables au style incomparable qui interprète les dernières tendances. Pour personnaliser l'espace, une vaste gamme de solutions avec des bois, laqués, stratifiés et nouveaux matériaux métalliques et plastiques. De nombreuses tables également dans la version extensible pour un lieu de rencontre familiale, et à la fois élégant et design. / Mesas fabricadas según antiguas tradiciones artesanales. Una galería de mesas de estilo inconfundible que interpreta las últimas tendencias. Para personalizar el espacio, una amplia gama de soluciones con maderas, lacados, laminados y nuevos materiales metálicos y plásticos. Muchas mesas incluso en la versión extensible, para crear un lugar de reunión familiar y, al mismo tiempo, elegante y de diseño.



MATERIALI

AMPIA GAMMA DI MATERIALI SCELTI CON ATTENZIONE

La scelta dei materiali è il punto di partenza fondamentale per ottenere una cucina performante e di qualità. Sono l'elemento principale durante la scelta della vostra composizione. Ve li presentiamo.

The choice of materials is the essential starting point for an efficient quality kitchen. Materials are the key feature when choosing your composition. We present them to you here. / Le choix des matériaux est le point de départ fondamental pour obtenir une cuisine performante et de qualité. Ils représentent l'élément principal choisi pour votre composition. Nous vous les présentons. / La elección de los materiales es un punto de inicio fundamental para realizar una cocina de calidad y funcional. Son el elemento principal durante la elección de su composición. Se los presentamos.

A close-up photograph of a light-colored, textured surface, likely a wall or ceiling, showing a fine, pebbled grain characteristic of a plaster finish.

CEMENTO MATERICO

A close-up photograph of a dark brown, marbled stone surface. The texture is characterized by intricate, vein-like patterns in lighter shades of brown and beige, creating a complex, organic appearance.

PIETRA MARRONE

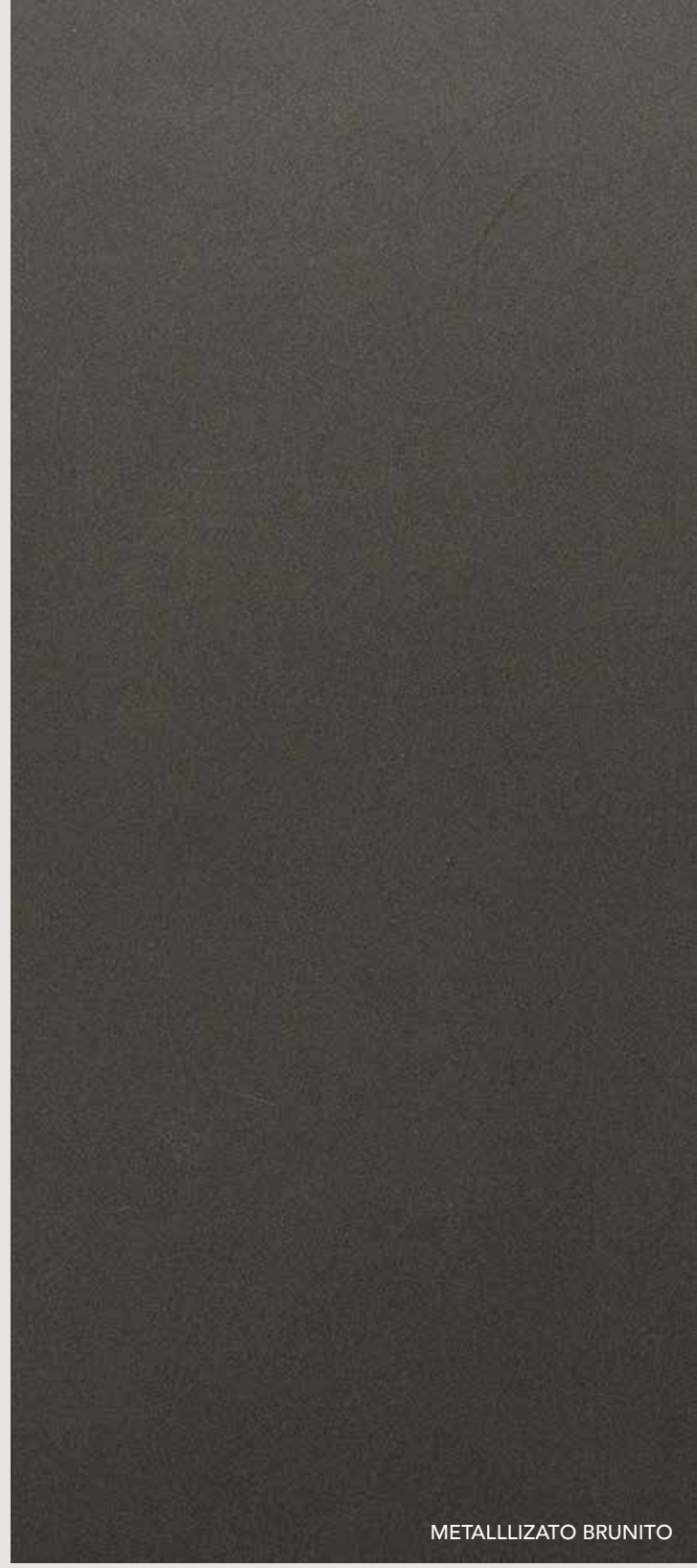
A close-up photograph of a dark, almost black, metallic surface. The texture is smooth but has a subtle, fine-grained appearance, typical of a brushed metal finish.

METALLIZZATO BRUNITO

A close-up photograph of a dark brown wood-grain laminate surface. The texture is highly detailed, showing the natural grain patterns and knots of the wood, with a rich, warm color palette.

LAMINATO LEGNO

ZETASEI

Fenix

Fenix / Fenix / Fenix

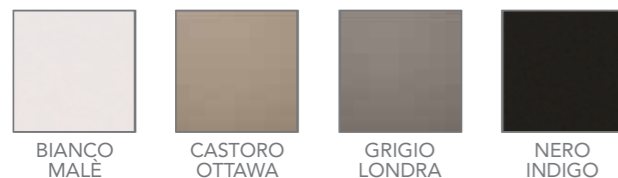

Laccato lucido e opaco

Glossy and matt lacquered / Laqué brillant et mat / Lacado brillante y mate

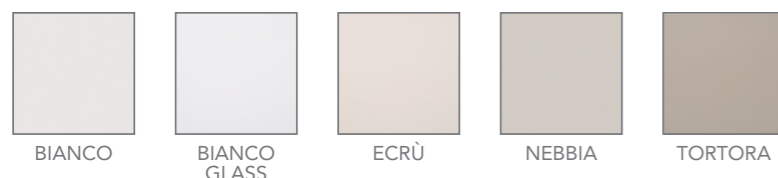

Laminato legno

Laminated wood / Laminé bois / Laminado madera



Pet

Pet/ Pet / PET



Laccati metallizzati

Metallic lacquered / Laqués métallisés / Lacados metalizados

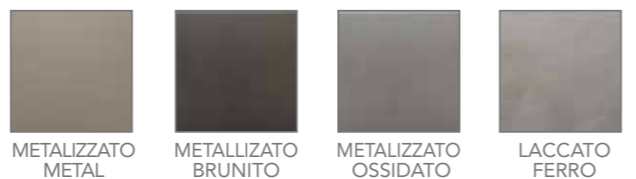

Laminato pietra

Laminated stone / Laminé pierre / Laminado piedra



Materici

Textured/ Texturés / Matéricos



CLOE

Laminato verniciato lucido UV

UV gloss laminate/ Laminé peint brillant UV / Laminado barnizado brillante UV



Laminato poro registro

Laminated adjuster pore / Laminé à pore diffus / Laminado poro registro



ROUND

Laminato tranchès

Laminated tranchès / Laminé effet tranché / Laminado efecto tranché



Laminato poro registro

Laminated adjuster pore / Laminé à pore diffus / Laminado poro registro



Laminato seta

Laminated silk / Laminé effet soie / Laminado seda

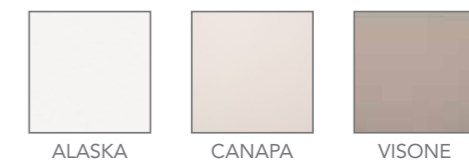

Laminato poro aperto

Laminated open pore / Laminé à pore ouvert / Laminado poro abierto

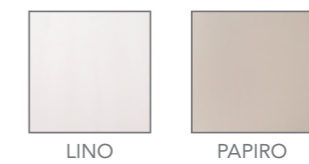

Polimerico lucido

Gloss polymer / Polymère brillant / Polimérico brillante



Laminato seta

Laminated silk / Laminé effet soie / Laminado seda



KALÌ

Laminato

Laminated / Laminé / Laminado



Laminato

Laminated / Laminé / Laminado



Laminato Pet opaco

Laminated matt Pet / Laminé Pet mat / Laminado PET mate

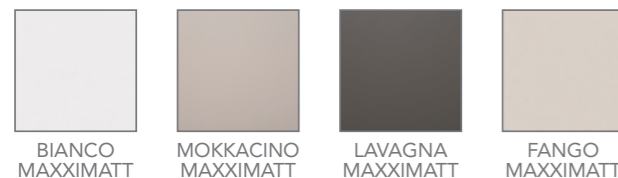

ARIA

Laminato Pet opaco

Laminated matt Pet / Laminé Pet mat / Laminado PET mate



Laminato Pet lucido

Laminated glossy Pet / Laminé Pet brillant / Laminado PET brillante



FRAME

Laminato Pet opaco

Laminated matt Pet / Laminé Pet mat / Laminado PET mate



Laminato Pet lucido

Laminated glossy Pet / Laminé Pet brillant / Laminado PET brillante



Fenix

Fenix / Fenix / Fenix



Laminato

Laminated / Laminé / Laminado



Laminato

Laminated / Laminé / Laminado



Alkorcell

Alkorcell / Alkorcell / Alkorcell



TIME

Laccato

Lacquered / Laqué / Lacado



Laccato materico

Textured lacquered / Laqué texturé / Lacado matérico

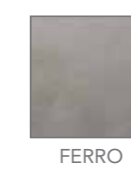

Laccato lucido e opaco

Glossy and matt lacquered / Laqué brillant et mat / Lacado brillante y mate



ASIA

Laccato poro aperto

Lacquered open pore / Laqué à pore ouvert / Lacado poro abierto



Legno (telai)

wood / Bois / Madera



Impiallacciato

Veneered / Plaqué / Chapado



PENTHA

Decapè

Decapè / Décapé / Decapado

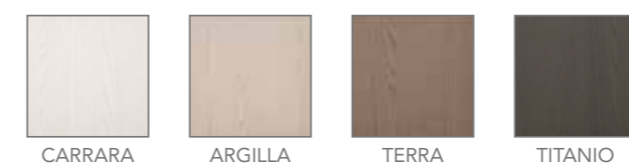

GIÒ

Laccato poro aperto

Lacquered open pore / Laqué à pore ouvert / Lacado poro abierto

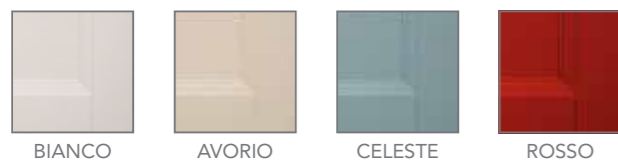

Legno

Wood / Bois / Madera

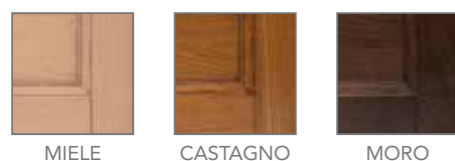

Laccato

Lacquered / Laqué / Lacado



Laminato Pet opaco

Laminated matt Pet / Laminé Pet mat / Laminado PET mate

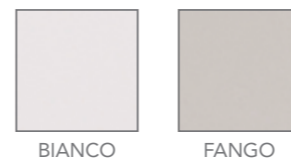

Laccato

Lacquered / Laqué / Lacado



Impiallacciato

Veneered / Plaqué / Chapado

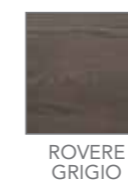

Laminato poro registro

Laminated adjuster pore / Laminé à pore diffus / Laminado poro registro

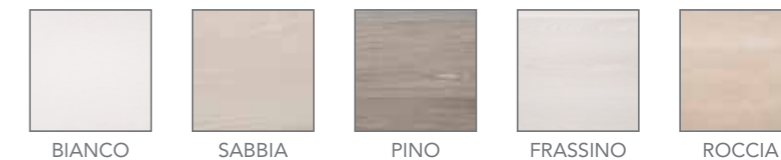

Laccato poro aperto

Lacquered open pore / Laqué à pore ouvert / Lacado poro abierto



ITACA

Laccato poro aperto

Lacquered open pore / Laqué à pore ouvert / Lacado poro abierto



Decapè

Decapè / Décapé / Decapado



FACTORY

Vetro retinato

Wired glass / Verre armé / Vidrio reticulado



Pannello lavagna

Blackboard panel / Panneau en ardoise / Panel de pizarra



FRIDA

Laccato poro aperto

Lacquered open pore / Laqué à pore ouvert / Lacado poro abierto

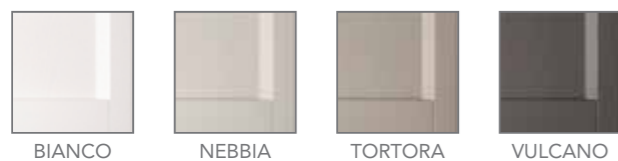

Decapè

Decapè / Décapé / Decapado



Legno

Wood / Bois / Madera



Vetro fumè

Smoked glass / Verre fumé / Vidrio ahumado



WEGA

Laccato lucido e opaco

Glossy and matt lacquered / Laqué brillant et mat / Lacado brillante y mate

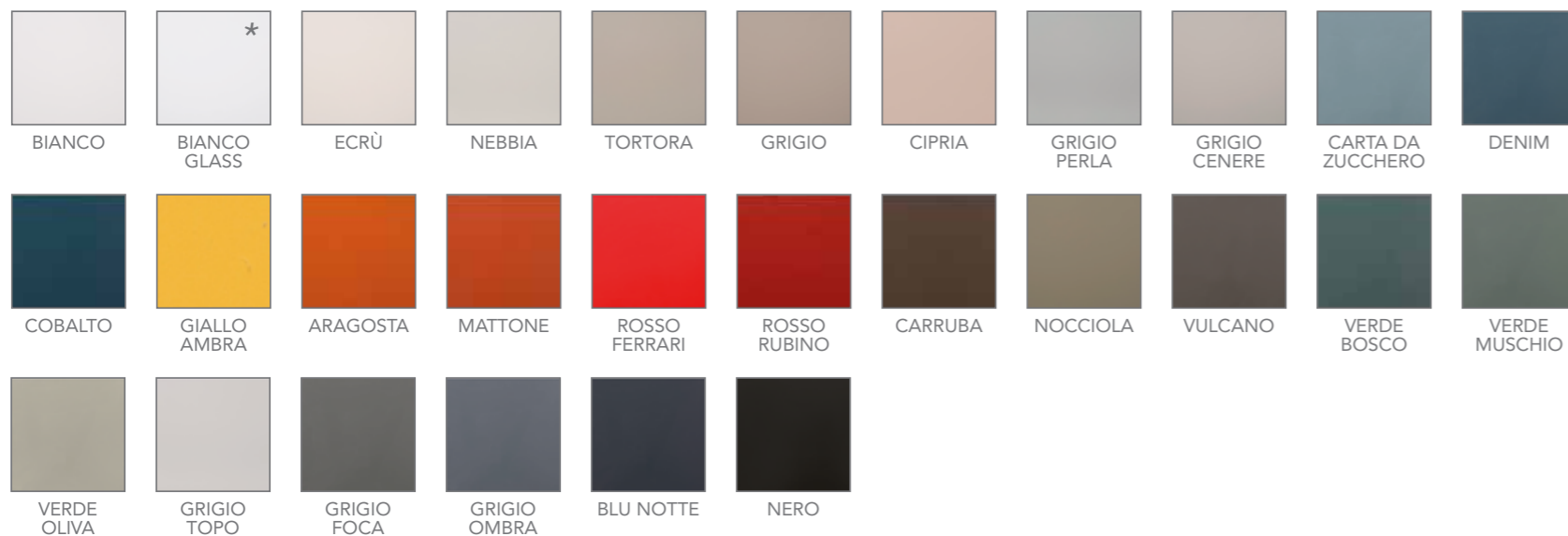

* solo laccato lucido

GLASS

Vetro opaco

Matt glass/ Verre mat / Vidrio mate



Vetro materico

Textured glass / Verre texturé / Vidrio matérico



Vetro lucido

Glossy glass / Verre poli / Vidrio brillante

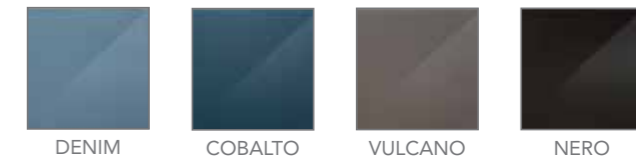

ASOLO

Laccato poro aperto

Lacquered open pore / Laqué à pore ouvert / Lacado poro abierto



CACHEMIRE

Legno

Wood / Bois / Madera



NOCE
CARAVAGGIO

Decapè

Decapè / Décapé / Decapado



FRASSINO
BIANCO

EMMA

Decapè

Decapè / Décapé / Decapado



BIANCO



AVORIO

Legno

Wood / Bois / Madera



CASTAGNO

FRIDA

Frontali dogati

Slatted door / Façades en lames / Frontales alistonados



BIANCO



NEBBIA



TORTORA



VULCANO



GESSO



FIENO



BRANDY

Laccato poro aperto

Lacquered open pore / Laqué à pore ouvert / Lacado poro abierto



BIANCO



NEBBIA



TORTORA



VULCANO

Decapè

Decapè / Décapé / Decapado



GESSO



FIENO

Legno

Wood / Bois / Madera



BRANDY

VERONA

Decapè

Decapè / Décapé / Laminada en color



BIANCO



AVORIO



VERDE
SALVIA



JUTA

Legno

Wood / Bois / Madera



NOCE
CARAVAGGIO

GIOIOSA

Laccato poro aperto

Lacquered open pore / Laqué à pore ouvert / Lacado poro abierto



BIANCO



AVORIO



CELESTE



ROSSO

Laccato

Lacquered / Laqué / Lacado



NEBBIA



TORTORA



VULCANO

Legno

Wood / Bois / Madera



MIELE



CASTAGNO



MORO

VIRGINIA

Laccato poro aperto

Lacquered open pore / Laqué à pore ouvert / Lacado poro abierto



BIANCO



FRASSINO
AVORIO



CORDA

Legno

Wood / Bois / Madera



CILIEGIO

VIKTORIA

Laccato

Lacquered / Laqué / Lacado



BIANCO
PORO APERTO



BIANCO
ARGENTO



MAGNOLIA
ORO

Laccato

Lacquered / Laqué / Lacado



NERO
ARGENTO



BIANCO
ORO



CANAPA
ORO



VISIONE
ORO

OPERA

Decapè

Decapè / Décapé / Decapado



CARRARA



ARGILLA



TERRA



TITANIO



ROVERE
ANTICATO

Laccato poro aperto

Lacquered open pore / Laqué à pore ouvert / Lacado poro abierto



BIANCO

LACCATO

lacquered / laqué / lacado



La laccatura conferisce preziosità ed eleganza all'anta. Un'ampia palette di vibranti colori lucidi, opachi e metallizzati per esprimere la propria personalità con una scelta di stile importante al di là delle mode o come massima espressione trendy.

Lacquering gives doors elegant and precious appeal. A broad palette of vibrant gloss, matt and metallic colours expresses your personality with an important choice of style that either goes beyond fashion or is the ultimate expression of trendy. / La laquage apporte prestige et élégance à la porte. Une vaste palette de couleurs vibrantes brillantes, mates et métallisées pour exprimer une propre personnalité avec un important choix de style indépendamment des modes ou comme une profonde expression «trendy». / El lacado confiere lujo y elegancia a la puerta. Una vasta gama de vibrantes colores brillantes, mates y metalizados para expresar su propia personalidad con una variedad de estilos importante que va más allá de las tendencias o como máxima expresión trendy.

RESISTENZA AI GRAFFI



RESISTENZA ALLE MACCHIE



INALTERABILITÀ NEL TEMPO



PULIZIA E MANUTENZIONE



LAMINATO

laminated / stratifié / laminado

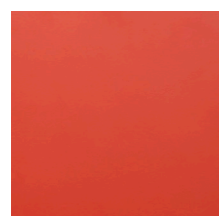

I laminati (pannelli ricoperti da resine) sono i materiali più utilizzati in cucina per le loro caratteristiche di resistenza, praticità e igienicità: Arredo3 ne propone un'ampissima scelta cromatica per dare colore e personalità a ogni suo modello.

Laminates (resin-coated panels) are the most common materials for kitchens due to their characteristics of resistance, practicality and hygiene: Arredo3 offers a very wide choice of colours to add colour and personality to each one of its models. / Les stratifiés (panneaux revêtus de résines) sont les matériaux les plus utilisés en cuisine pour leurs caractéristiques de résistance, praticité et hygiène: Arredo3 propose un très vaste choix chromatique pour apporter couleur et personnalité à chaque modèle. / Los laminados (paneles recubiertos con resinas) son los materiales más utilizados en la cocina por sus características de resistencia, funcionalidad y limpieza: Arredo3 propone una amplia selección cromática para dar color y personalidad a cada modelo.

RESISTENZA AI GRAFFI



RESISTENZA ALLE MACCHIE



INALTERABILITÀ NEL TEMPO



PULIZIA E MANUTENZIONE



ESSENZE

wood finishes / le essences
las maderas



Le calde venature del legno, nelle varianti delle essenze proposte, conferiscono alla cucina una personalità raffinata e senza tempo, sia a vestire un'anta liscia di una cucina moderna, che quella a telaio per un ambiente più classico.

A range of wood finishes offers the warm appeal of wood grain, giving the kitchen a refined and timeless character, with plain doors for a modern kitchen or framed doors for a more classic look. / Les chaudes veinures du bois, dans les diverses essences proposées, contribuent à donner à la cuisine une personnalité raffinée et intemporelle, pour le revêtement d'une porte lisse d'une cuisine moderne ou d'une porte à cadre dans un environnement plus classique. / Las cálidas vetas de la madera, de los diferentes tipos propuestos, confieren a la cocina una personalidad refinada y atemporal, ya sea en una puerta lisa para una cocina moderna, o con marco para un ambiente más clásico.

RESISTENZA AI GRAFFI



RESISTENZA ALLE MACCHIE



INALTERABILITÀ NEL TEMPO



PULIZIA E MANUTENZIONE



FENIX

fenix / fenix / fenix

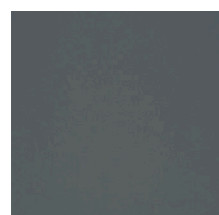

Tra i materiali più innovativi, il Fenix dona un forte impatto estetico all'anta, oltre a conferirle un originale effetto soft touch. Dove l'interior design vuole trovare una nota distintiva in più, ecco che il Fenix risulta una scelta appagante e molto personale.

As one of the most innovative materials, Fenix gives doors a striking aesthetic look and an original soft touch effect. When interior design is intended to add a distinctive touch, Fenix can be a rewarding and very personal choice. / Parmi les matériaux les plus innovateurs, le Fenix apporte un fort impact esthétique à la porte, outre lui apporter un effet original soft touch. Si l'interior design souhaite trouver une note distinctive supplémentaire, le Fenix s'avère être un choix satisfaisant et très personnel. / Uno de los materiales más innovadores, el Fenix proporciona un fuerte impacto estético a la puerta, además de conferirle un original tacto delicado. Donde el diseño de interiores encuentra una nota distintiva extra, es por esto, que Fenix es una elección que gusta y muy personal.

RESISTENZA AI GRAFFI



RESISTENZA ALLE MACCHIE



INALTERABILITÀ NEL TEMPO



PULIZIA E MANUTENZIONE



VETRO

glass / verre / vidrio



Rimandi di luce con le ante a vetro lucido o satinato per un ambiente cucina dal forte carattere, moderno e contemporaneo, particolarmente adatte a mixarsi ad altre finiture, quali le essenze o i laccati.

Reflected light with polished or satin glass doors provides a kitchen environment with strong modern and contemporary appeal that is particularly ideal for combining with finishes such as wood or lacquers. / Les notes de lumière apportées par les portes en verre brillant ou satiné pour une cuisine au fort caractère, moderne et contemporaine, particulièrement adaptées à s'associer à d'autres finitions, telles que les essences ou les laqués. / Toques de luz con las puertas de vidrio brillante o esmerilado para una cocina de fuerte carácter, moderna y contemporánea, particularmente apta para combinar con otros acabados, como las maderas o los lacados.

RESISTENZA AI GRAFFI



RESISTENZA ALLE MACCHIE



INALTERABILITÀ NEL TEMPO



PULIZIA E MANUTENZIONE



POLIMERICO

polymeric material / polymère / polimérico



L'anta polimerica ha un rivestimento in PVC che la rende particolarmente gradevole alla vista e resistente. Le sue caratteristiche le permettono di essere personalizzata non solo cromaticamente, ma anche con texture lignee molto verosimili.

Polymer doors are coated with PVC, making them particularly attractive to the eye and resistant. Their characteristics allow them to be customised in colour and very plausible wooden textures. / La porte polymérique a un revêtement en PVC qui la rend particulièrement agréable visuellement et résistante. Ses caractéristiques lui permettent d'obtenir une personnalisation non seulement du point de vue chromatique, mais également des textures ligneuses très ressemblantes. / La puerta polilaminada está recubierta con PVC que hace que sea particularmente agradable a la vista y resistente. Sus características permiten que se pueda personalizar no solo cromáticamente, sino, también con acabados imitando la madera que parecen muy naturales.

RESISTENZA AI GRAFFI



RESISTENZA ALLE MACCHIE



INALTERABILITÀ NEL TEMPO



PULIZIA E MANUTENZIONE



MELAMINICO

melamine / surfacé mélaminé / melamina



L'anta in melaminico ha un pannello nobilitato di caratteristiche superiori al laminato tradizionale. Una scelta di gusto che coniuga la qualità alla gradevolezza estetica.

A melamine door has a coated panel with characteristics that are superior to traditional laminate. This stylish choice brings both quality and aesthetic appeal to the kitchen. / La porte mélaminique a un panneau mélaminé aux caractéristiques supérieures au stratifié traditionnel. Un choix de style qui conjugue la qualité à une esthétique agréable. / La puerta de melamina tiene un panel ennoblecido con características superiores al laminado tradicional. Una elección de buen gusto que combina calidad con una estética agradable.

RESISTENZA AI GRAFFI



RESISTENZA ALLE MACCHIE



INALTERABILITÀ NEL TEMPO



PULIZIA E MANUTENZIONE



LAMINATO

laminated / stratifié / laminado

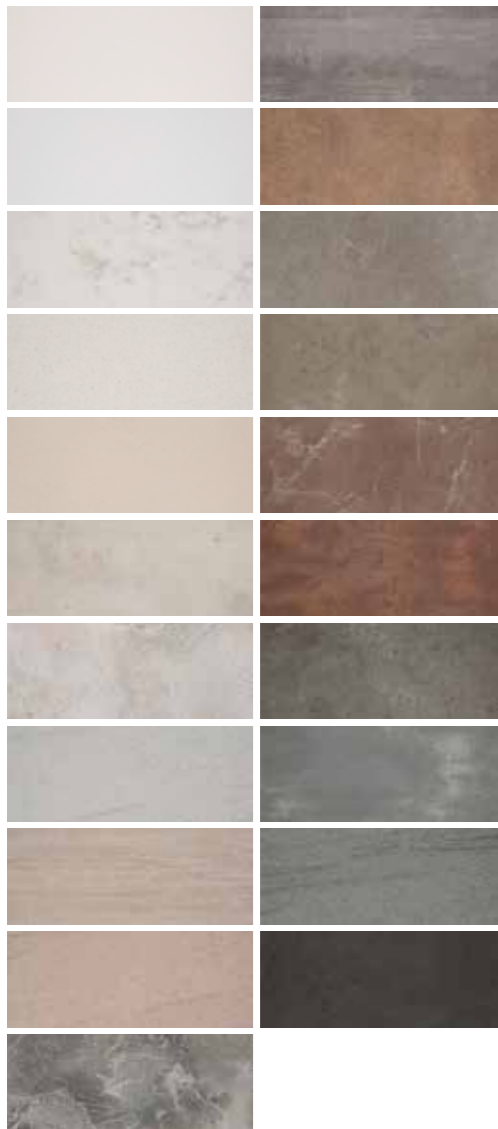

Costituito da pannelli di particelle di legno sp. 20 mm, 40 mm o 60 mm, classe E1 e rivestito in laminato HPL ad alta pressione o CHPL, costituiti cioè da numerosi strati di carta impregnati con resine termoindurenti e compattati attraverso l'azione combinata di calore e alta pressione. Questo trattamento conferisce buona robustezza al materiale, resistenza ai graffi e urti. Tale resistenza non è assoluta ed esiste una scala di valori. Per pulizia e manutenzione fare riferimento alla scheda prodotto, in ogni caso si consiglia l'uso di sotto pentole e taglieri.

It comprises Class E1 wood particle board panels, 20 mm, 40 mm or 60 mm thick, faced with HPL (high pressure laminate) or CHPL (continuous high pressure laminate), made of many layers of paper impregnated with thermosetting resins and compacted by the combined action of heat and pressure. This treatment makes the material very strong, scratch-resistant and impact-resistant. This resistance is not absolute and a scale of values exists. For cleaning and maintenance, please refer to the product data sheet. In any case, we recommend using trivets and chopping boards as protection. / Constitué avec des panneaux de particules en bois ép. 20 mm, 40 mm ou 60 mm, classe E1 et revêtu en stratifié HPL à haute pression ou CHPL, constitués de nombreuses couches de papier imprégnées avec des résines thermoscurissables et compactées à travers l'action combinée de chaleur et haute pression. Ce traitement apporte une bonne robustesse au matériau, résistance aux rayures et aux chocs. Cette résistance n'est pas absolue, il existe une échelle de valeurs. Pour le nettoyage et l'entretien, se référer à la fiche du produit ; dans chaque cas, il est conseillé d'utiliser des dessous de plat et des planches à découper. / Hecho de tablero de partículas de madera, esp. 20 mm, 40 mm o 60 mm, clase E1 y revestido de laminado HPL de alta presión o CHPL, formado por numerosas capas de papel impregnadas con resinas termoendurecibles y compactadas con la acción combinada de calor y alta presión. Este tratamiento proporciona buena robustez al material, resistencia a los arañazos e impactos. Dicha resistencia no es absoluta y existe una escala de valores. Para la limpieza y mantenimiento, consulte la hoja del producto, de todas maneras, es aconsejable utilizar posa ollas y tablas de cortar.



OKITE

okite / okite / okite



Risultato dell'unione di quarzo, resina poliestere e pigmenti naturali, resistente e multifunzionale. Trattandosi di materiale naturale, sono da ritenersi proprie variazioni cromatiche sia di fondo che di venatura, o macchie anche dall'interno della stessa lastra. Risulta molto resistente alle macchie di caffè, vino, succo di limone, olio d'oliva, aceto e molti altri prodotti di uso quotidiano. La sua natura non porosa implica anche un alto grado di resistenza agli acidi, inoltre resiste molto bene al calore ed ai graffi. Per pulizia e manutenzione fare riferimento alla scheda prodotto, in ogni caso si consiglia l'uso di sotto pentole e taglieri.

This material is made of quartz, polyester resin and natural pigments. It is resistant and multifunctional. Since it is a natural material, its background colour and grain pattern varies or it may have marks that occur in the same slab. It is very resistant to stains such as coffee, wine, lemon juice, olive oil, vinegar and many other products used every day, as it is non-porous, highly resistant to acids and very resistant to heat and scratching. For cleaning and maintenance, please refer to the product data sheet. In any case, we recommend using trivets and chopping boards as protection. / Resultado de la unión de cuarzo, resina de poliéster y pigmentos naturales. Resistente y multifuncional. Puesto que es un material natural, deben considerarse características las variaciones cromáticas del fondo y del veteado o las manchas dentro de la plancha. Es muy resistente a manchas de café, vino, jugo de limón, aceite de oliva, vinagre y muchos otros productos de uso cotidiano. Su naturaleza no porosa también implica un alto grado de resistencia a los ácidos, y también resiste muy bien el calor y los arañazos. Para la limpieza y mantenimiento, consulte la hoja del producto, de todas maneras, es aconsejable utilizar posa ollas y tablas de cortar.



LAMINATO STRATIFICATO HPL

stratified hpl / stratifié laminé hpl / laminado estratificado hpl



Lo stratificato HPL è un laminato a forte spessore (10mm) ad alta pressione (HPL), con superficie decorativa rispondente alle norme EN 438 e ISO 4586. È costituito internamente da strati di fibre cellulose impregnate con resine fenoliche e superficialmente da uno o più strati di fibre cellulose con funzione estetica, impregnate con resine termoindurenti. Per pulizia e manutenzione fare riferimento alla scheda prodotto, in ogni caso si consiglia l'uso di sotto pentole e taglieri.

Stratified HPL is an extra thick (10mm) high pressure laminate (HPL), with a decorative surface complying with the standards EN 438 and ISO 4586. Internally, it comprises layers of cellulose fibres impregnated with phenolic resins. On the surface, it has one or more layers of cellulose fibres for aesthetic purposes, impregnated with thermosetting resins. For cleaning and maintenance, please refer to the product data sheet. In any case, we recommend using trivets and chopping boards as protection. / Le stratifié HPL est un laminé de large épaisseur (10 mm) à haute pression (HPL), avec surface décorative conforme aux normes EN 438 et ISO 4586. Son intérieur est constitué de couches de fibres de cellulose imprégnées de résines phénoliques et à la surface d'une ou plusieurs couches de fibres de cellulose ayant une fonction esthétique, imprégnées avec des résines thermoscurissables. Pour le nettoyage et l'entretien, se référer à la fiche du produit ; dans chaque cas, il est conseillé d'utiliser des dessous de plat et des planches à découper. / El estratificado HPL es un laminado de espesor grueso (10 mm) a alta presión (HPL), con una superficie decorativa de conformidad con la norma EN 438 e ISO 4586. Está formado internamente por capas de fibras de celulosa impregnadas con resinas fenólicas y en la superficie por una o varias capas de fibras celulósicas con función estética, impregnadas con resinas termoendurecibles. Para la limpieza y mantenimiento, consulte la hoja del producto, de todas maneras, es aconsejable utilizar posa ollas y tablas de cortar.

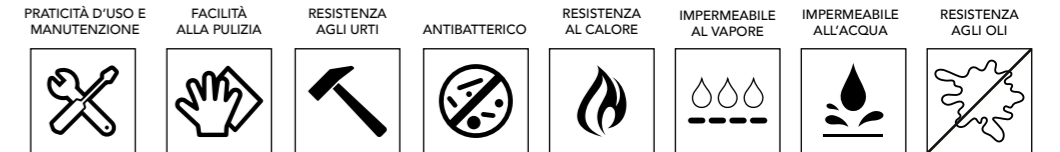

QUARZO

quartz / quartz / cuarzo

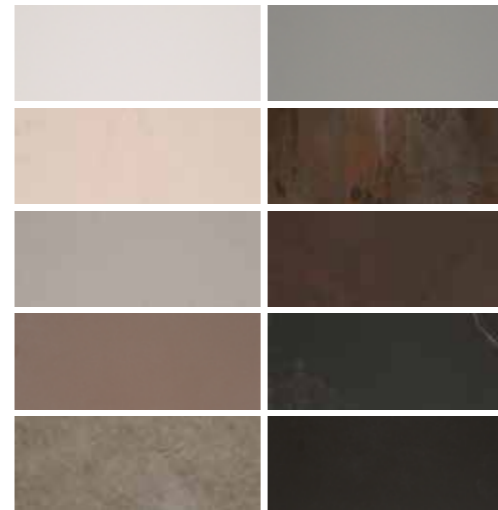

Materiale a base di quarzo derivato da un impasto a grana grossa, medio, fine, con puntature all'interno grigio-nere colorate. Zone in cui l'impasto è più scuro o zone in cui l'impasto è più chiaro, sono caratteristica intrinseca; queste stonalizzazioni volute che servono a dare profondità al materiale. Nonostante il materiale possa resistere ad elevate temperature è opportuno proteggerlo con sottopentole per evitare macchie indelebili dovute al surriscaldamento della resina o rotture da shock termico. Evitare alcool, candeggina, pagliette e la caduta di corpi contundenti che possono causare scheggiature. Per pulizia e manutenzione fare riferimento alla scheda prodotto, in ogni caso si consiglia l'uso di sotto pentole e taglieri.

A quartz-based material made from a coarse, medium and fine grain mixture containing grey-black flecks. Its intrinsic features are areas where the mixture is darker and other areas where it is lighter. This variation in colour is required to give the material its depth. Despite the fact that the material withstands high temperatures, it should be protected from hot pans with trivets to avoid permanent marks due to overheating of the resin or breakage caused by thermal shock. Avoid using alcohol, bleach, abrasive pads and dropping sharp objects on it that may cause chipping. For cleaning and maintenance, please refer to the product data sheet. In any case, we recommend using trivets and chopping boards as protection. / Matériau à base de quartz dérivé d'une pâte à gros grain, moyen, fin, avec des petits points colorés en gris-noir à l'intérieur. Des zones où la pâte est plus foncée ou des zones où la pâte est plus claire sont une caractéristique intrinsèque; ces effets dénuancés souhaités servent à donner de la profondeur au matériau. Bien que le matériau puisse supporter des températures élevées, il est opportun de le protéger avec des dessous de plat pour éviter les tâches permanentes dues à la surchauffe de la résine ou les fêlures due à un choc thermique. Éviter l'usage d'alcool, eau de javel, pailles de fer, et la chute d'objets tranchants qui peuvent provoquer des éclatements. Pour le nettoyage et l'entretien, se référer à la fiche du produit ; dans chaque cas, il est conseillé d'utiliser des dessous de plat et des planches à découper. / Material a base de cuarzo derivado de una pasta de grano grueso, medio y fino con punteados de color gris-negro. Las áreas donde la pasta es más oscura o las áreas donde es más clara, son características intrínsecas del producto; estas distonalizaciones voluntarias sirven para dar profundidad al material. Aunque el material pueda soportar altas temperaturas, habrá que protegerlo con posa ollas para evitar manchas permanentes debidas a un sobrecalentamiento de la resina, o roturas debidas a un choque térmico. Evitar el alcohol, lejía, estropajo y la caída de objetos duros que pueden causar astilladuras. Para la limpieza y mantenimiento, consulte la hoja del producto, de todas maneras, es aconsejable utilizar posa ollas y tablas de cortar.

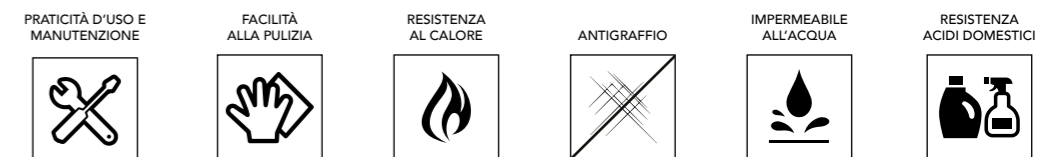

FENIX

fenix / fenix / fenix



Costituito da pannelli di particelle di legno sp. 20 mm o 40 mm, classe E1 e rivestito in laminato FENIX NTM con nanotecnologie è un materiale innovativo. Con una bassa riflessione della luce, la sua superficie è estremamente opaca, anti impronte digitali e piacevolmente soft touch. Fortemente resistente ai graffi, all'abrasione, allo strofinamento e al calore secco. Resiste molto bene agli urti, ai solventi acidi e ai reagenti di uso domestico. Ha un'alta attività di abbattimento della carica batterica che rende la sua superficie igienica e facile da pulire. È anche idrorepellente e antimuffa. Per pulizia e manutenzione fare riferimento alla scheda prodotto, in ogni caso si consiglia l'uso di sotto pentole e taglieri.

It comprises Class E1 wood particleboard panels, 20 mm or 40 mm thick, faced with FENIX NTM laminate with nanotechnologies, an innovative material. With its low light reflectivity, its surface is extremely matt, anti-fingerprint and has a pleasant soft touch. It is highly resistant to scratching, abrasion, rubbing and dry heat. It is very resistant to impact, acidic solvents and household reagents. It has enhanced anti-bacterial properties that make its surface hygienic and easy to clean. It is also water-repellent and mould-proof. For cleaning and maintenance, please refer to the product data sheet. In any case, we recommend using trivets and chopping boards as protection. / Constitué avec des panneaux de particules en bois ép. 20 mm ou 40 mm, classe E1 et revêtu en stratifié FENIX NTM avec nanotechnologies, il s'agit d'un matériau innovant. Avec une faible réflexion de la lumière, sa surface est extrêmement mate, anti-empreintes digitales et agréablement soft touch. Très résistant aux rayures, à l'abrasion, au frottement et à la chaleur sèche. Il résiste très bien aux chocs, aux solvants acides et aux réactifs d'usage domestique. Il a une haute activité d'élimination de la charge bactérienne qui rend sa surface hygiénique et facile à nettoyer. Il est également hydrofuge et anti-moissure. Pour le nettoyage et l'entretien, se référer à la fiche du produit; dans chaque cas, il est conseillé d'utiliser des dessous de plat et des planches à découper. / Hecho de tablero de partículas de madera, esp. 20 mm o 40 mm, clase E1 y revestido de laminado FENIX NTM con nanotecnología es un material innovador. Con una baja reflectancia de la luz, su superficie es extraordinariamente mate, antihuella digital, agradable y suave al tacto. Muy resistente a arañazos, a la abrasión, al restregamiento y al calor seco. Resiste muy bien a los golpes, disolventes ácidos y reactivos de uso doméstico. Tiene una elevada acción bactericida que hace que su superficie sea higiénica y fácil de limpiar. También es hidrófugo y antimoho. Para la limpieza y mantenimiento, consulte la hoja del producto, de todas maneras, es aconsejable utilizar posa ollas y tablas de cortar.



ACRILICO

acrylic / acrylique / acrílico



Materiale non poroso e certificato NSF 51 per le aree di preparazione dei cibi. Si tratta di una lastra composta di resine a base di metal-metacrilato e polimetil-metacrilato riempito di idrossido di alluminio e altre formulazioni specifiche che mantengono inalterata la bellezza e la qualità del prodotto. Evitare prodotti abrasivi che possono danneggiare la superficie ed evitare di portare a diretto contatto con il piano di lavoro oggetti che rilasciano molto calore. Per pulizia e manutenzione fare riferimento alla scheda prodotto, in ogni caso si consiglia l'uso di sotto pentole e taglieri.

A non-porous NSF 51 certified material for food preparation areas. It comprises a sheet of metal/methacrylate- or polymethyl/methacrylate-based resins filled with aluminium hydroxide and other specific formulas that maintain the aesthetic appeal and quality of the product over time. Avoid using abrasive products that may damage the surface and avoid placing objects that release much heat in direct contact with the worktop. For cleaning and maintenance, please refer to the product data sheet. In any case, we recommend using trivets and chopping boards as protection. / Matériau non poreux et certifié NFS 51 pour les zones de préparation des aliments. Il s'agit d'une plaque composée de résines à base de méthacrylate de méthyle et polyméthacrylate de méthyle rempli d'hydroxyde d'aluminium et d'autres formulations spécifiques qui maintiennent inchangées la beauté et la qualité du produit. Éviter des produits abrasifs qui peuvent endommager la surface et éviter de mettre des objets qui transmettent beaucoup de chaleur en contact direct avec le plan de travail. Pour le nettoyage et l'entretien, se référer à la fiche du produit; dans chaque cas, il est conseillé d'utiliser des dessous de plat et des planches à découper. / Material no poroso y certificado NFS 51 para las zonas de preparación de alimentos. Es una plancha formada por resinas a base de metilmetacrilato y polimetilmetacrilato relleno de hidróxido de aluminio y otras formulaciones específicas que mantienen inmutables la belleza y cualidades del producto. Evitar productos abrasivos que puedan dañar la superficie y evitar el contacto directo con la encimera de objetos muy calientes. Para la limpieza y mantenimiento, consulte la hoja del producto, de todas maneras, es aconsejable utilizar posa ollas y tablas de cortar.



CORIAN

corian / corian / corian

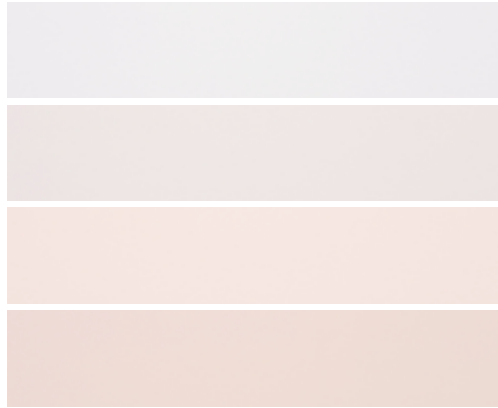

Corian® è un materiale composito avanzato, formato da minerali naturali e polimeri acrilici di elevata purezza, non poroso e resistente, igienico, omogeneo, ipoallergenico, idrorepellente, ripristinabile e non tossico. Possibilità di realizzare incollaggi invisibili e superfici continue con giunzioni impercettibili. Per pulizia e manutenzione fare riferimento alla scheda prodotto, in ogni caso si consiglia l'uso di sotto pentole e taglieri.

Corian® is a cutting-edge composite material comprising natural minerals and very pure acrylic polymers. It is non-porous and resistant, hygienic, uniform, hypoallergenic, water-repellent, recoverable and non-toxic. Invisible glueing and seamless surfaces with imperceptible joints can be used. For cleaning and maintenance, please refer to the product data sheet. In any case, we recommend using trivets and chopping boards as protection. / Corian® est un matériau composite avancé, formé de minéraux naturels et polymères acryliques de grande pureté, non poreux et résistant, hygiénique, homogène, hypoallergénique, imperméable à l'eau, restaurable et non toxique. Possibilité de réaliser des collages invisibles et des surfaces continues avec des joints invisibles. Pour le nettoyage et l'entretien, se référer à la fiche du produit; dans chaque cas, il est conseillé d'utiliser des dessous de plat et des planches à découper. / Corian® es un material compuesto avanzado, formado por minerales naturales y polimeros acrílicos de alta pureza, no poroso y resistente, higiénico, hipoalergénico, hidrófugo, restaurable y atóxico. Es posible hacer uniones invisibles y superficies continuas con juntas imperceptibles. Para la limpieza y mantenimiento, consulte la hoja del producto, de todas maneras, es aconsejable utilizar posa ollas y tablas de cortar.

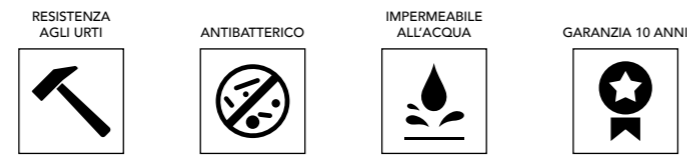

CORIAN
SOLID SURFACES

CERAMICA TECNICA

technical ceramic / céramique technique / cerámica técnica



Lastra in ceramica tecnica prodotta con argille nobili sinterizzate a 1250°C, costituita da impasto, compatto, ingelivo, impermeabile (assorbimento dell'acqua minimo) e resistente agli attacchi chimici. Evitare la caduta di corpi contundenti che possono causare scheggiature. Per pulizia e manutenzione fare riferimento alla scheda prodotto, in ogni caso si consiglia l'uso di sotto pentole e taglieri.

A slab of technical ceramic made of fine clay sintered at 1250°C, comprising a compact, frost-proof, waterproof (minimum water absorption) mixture that is resistant to aggressive chemical substances. Avoid dropping sharp objects on it that may cause chipping. For cleaning and maintenance, please refer to the product data sheet. In any case, we recommend using trivets and chopping boards as protection. / Plaque en céramique technique produite avec des argiles nobles frittées à 1250°C, constituée d'une pâte compacte et résistante au gel, imperméables (absorption de l'eau minimum) et résistante aux attaques chimiques. Éviter la chute d'objets tranchants qui peuvent causer des éclatements. Pour le nettoyage et l'entretien, se référer à la fiche du produit; dans chaque cas, il est conseillé d'utiliser des dessous de plat et des planches à découper. / Placa técnica de cerámica hecha con arcillas sinterizadas a 1250 ° C, compuesta por una masa, compacta, resistente al hielo, impermeable (mínima absorción de agua) y resistente a la agresión de productos químicos. Evitar la caída de objetos duros que pueden causar astilladuras. Para la limpieza y mantenimiento, consulte la hoja del producto, de todas maneras, es aconsejable utilizar posa ollas y tablas de cortar.



DEKTON

dekton / dekton / dekton

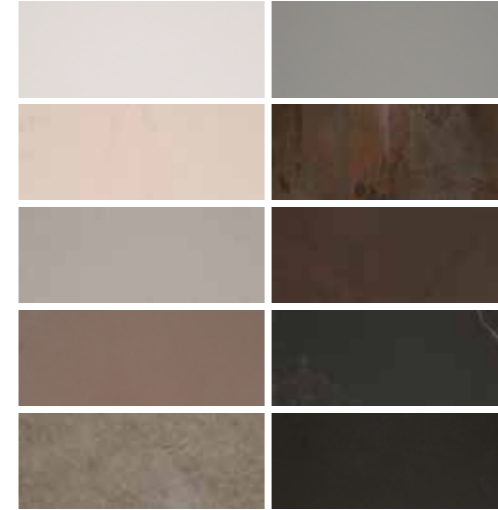

Sofisticata miscela di materie prime utilizzate in edilizia come, vetro, materiali ceramici di ultima generazione e quarzo. Per la sua produzione viene utilizzata l'esclusiva tecnologia TSP. È una superficie con elevata resistenza ai graffi. Non viene inciso dagli utensili di uso domestico, tuttavia, si raccomanda l'uso di taglieri. Massima resistenza alle alte temperature e ai raggi solari UV mantenendo inalterato il suo aspetto per tutta la vita utile del prodotto. Per pulizia e manutenzione fare riferimento alla scheda prodotto.

A sophisticated mix of raw materials used in building such as glass, cutting-edge ceramic materials and quartz. Made using exclusive TSP technology, it has a surface that is highly scratch-resistant. Household utensils will not cut it, however, we recommend using a chopping board. With excellent resistance to high temperatures and UV rays, it maintains its appearance for its entire life. For cleaning and maintenance, please refer to the product data sheet. / Mélange sophistiqué de matières premières utilisées dans l'industrie du bâtiment, le verre, les matériaux céramiques de dernière génération et le quartz. Pour sa production est utilisée la technologie exclusive TSP, c'est une surface avec une résistance élevée aux rayures. Il résiste aux incisions des ustensiles d'usage domestique, toutefois il est conseillé d'utiliser des planches à découper. Une résistance maximale aux hautes températures et aux rayons solaires UV tout en maintenant inaltéré son aspect pendant toute la vie utile du produit. Pour le nettoyage et l'entretien, se référer à la fiche du produit. / Mezcla sofisticada de materias primas utilizadas en la construcción como vidrio, materiales cerámicos de última generación y cuarzo. Para su producción, se utiliza la exclusiva tecnología TSP. Es una superficie con alta resistencia a los arañazos. No es marcada por utensilios domésticos, sin embargo, se recomienda usar tablas de cortar. Resistencia máxima a altas temperaturas y rayos UV, mantiene su aspecto inalterado durante toda la vida útil del producto. Para limpieza y mantenimiento consultar la hoja del producto.



LAPITEC

lapitec / lapitec / lapitec



Disponibili nelle finiture Lux, Satin e Lithos

Lapitec® è una pietra sinterizzata innovativa, a "tutta massa", formata in grandi lastre, che coniuga il pregio estetico alle grandi dimensioni ed elevatissime proprietà fisico meccaniche, unendo le potenzialità del porcellanato tecnico con la consistenza, la lavorabilità, l'eleganza e la naturalezza dei colori tipici della pietra naturale. È un prodotto incorruttibile dal tempo e dagli agenti atmosferici, inattaccabile da acidi e solventi, durissimo, resistente all'urto e all'abrasione, incombustibile, non gelivo e insensibile all'azione degradante dei raggi UV e totalmente antigraffiati. Per pulizia e manutenzione fare riferimento alla scheda prodotto, in ogni caso si consiglia l'uso di sotto pentole e taglieri.

Lapitec® is an innovative "full-bodied" sintered stone available in large slabs. It combines aesthetic appeal with large dimensions, superior mechanical and physical properties, the potential of technical porcelain, texture, workability, elegance and the natural colours typical of natural stone. It cannot be damaged by the passage of time or weather conditions. It is resistant to acids and solvents, very hard, impact- and abrasion-resistant, non-combustible, frost-proof, resistant to the damaging effect of UV rays and entirely scratch-resistant. For cleaning and maintenance, please refer to the product data sheet. In any case, we recommend using trivets and chopping boards as protection. / Lapitec® est une pierre innovante, frittée à "pleine masse", formée de grandes plaques qui allient la qualité esthétique aux grandes dimensions et propriétés physico-mécaniques très élevées, en unissant le potentiel du grès cérame technique avec la consistance, la maniabilité, l'élégance et le caractère naturel des couleurs typiques de la pierre naturelle. Il s'agit d'un produit résistant aux intempéries, aux acides et aux solvants, très dur, résistant aux chocs et à l'abrasion, incombustible, résistant au gel et insensible à l'action dégradante des rayons UV et totalement anti-rayures. Pour le nettoyage et l'entretien, se référer à la fiche du produit; dans chaque cas, il est conseillé d'utiliser des dessous de plat et des planches à découper. / Lapitec® es una innovadora piedra sinterizada "a toda masa", conformada en placas grandes, que combina el valor estético con las grandes dimensiones y extraordinarias propiedades mecánicas y físicas, combinando el potencial del porcelánico técnico con la consistencia, la capacidad de transformación, la elegancia y la naturalidad de los colores y acabados típicos de la piedra natural. Es un producto que resiste al paso del tiempo y a los agentes atmosféricos, no sufre la agresión de ácidos y disolventes, es muy duro, resistente a los golpes y a la abrasión, incombustible, resistente al hielo e insensible a la acción degradante de los rayos UV y totalmente resistente a arañazos. Para la limpieza y mantenimiento, consulte la hoja del producto, de todas maneras, es aconsejable utilizar posa ollas y tablas de cortar.



PARTNER

L'UNIONE FA LA FORZA.
COLLABORIAMO CON REALTÀ LEADER

La tecnologia cambia il modo di vivere, per questo Arredo3 collabora con i migliori partner per fornire una gamma completa di prodotti altamente professionali. Tecnologia, qualità e sicurezza, tutto ciò che vi occorre per rendere più facile la vostra vita in cucina.

Technology changes the way we live and therefore Arredo3 collaborates with the best partners to provide a full range of highly professional products. Technology, quality and safety, everything you need to make your life in the kitchen easier. / La technologie change la façon de vivre, c'est pourquoi Arredo3 collabore avec les meilleurs partenaires pour fournir une gamme complète de produits hautement professionnels. Technologie, qualité et sécurité, tout ce qui est nécessaire pour faciliter votre vie en cuisine. / La tecnología cambia el modo de vivir, por ello Arredo3 colabora con los mejores proveedores para proporcionar una gama completa de productos profesionales. Tecnología, calidad y seguridad, todo lo necesario para facilitar y disfrutar de la vida en la cocina.

AEG

BARAZZA

BLANCO



CANDY



FABER



GRUNDIG



JOLLYNOX



SAMSUNG

SCHOCK

SIEMENS



LE NOSTRE CARTE

DALLA CUCINA AL LIVING,
IDEE CREATIVE ALLE PARETI

Le nostre carte da parati per cucine e soggiorni, sono una componente fondamentale per trasformare idee e sogni in realtà, vestendo la casa di stile. Adatte a tutti gli ambienti e ai diversi stili.

Our wallpapers for kitchens and livings are a fundamental element to transform our ideas and dreams in reality, dressing our home with style. Thought for all settings and for the different styles. / Nos papiers peint pour cuisines et séjours sont un composant fondamental pour transformer les idée et les rêves en réalité, en habillant notre maison de style. Faites pour tous les ambiances et pour tous les différents styles. / Nuestros papeles pintados para cocinas y salas de estas son unos componentes clave para transformar las ideas y los sueños en realidad, vestir nuestra casa de estilo. Ideal para todos los ambientes y estilos.

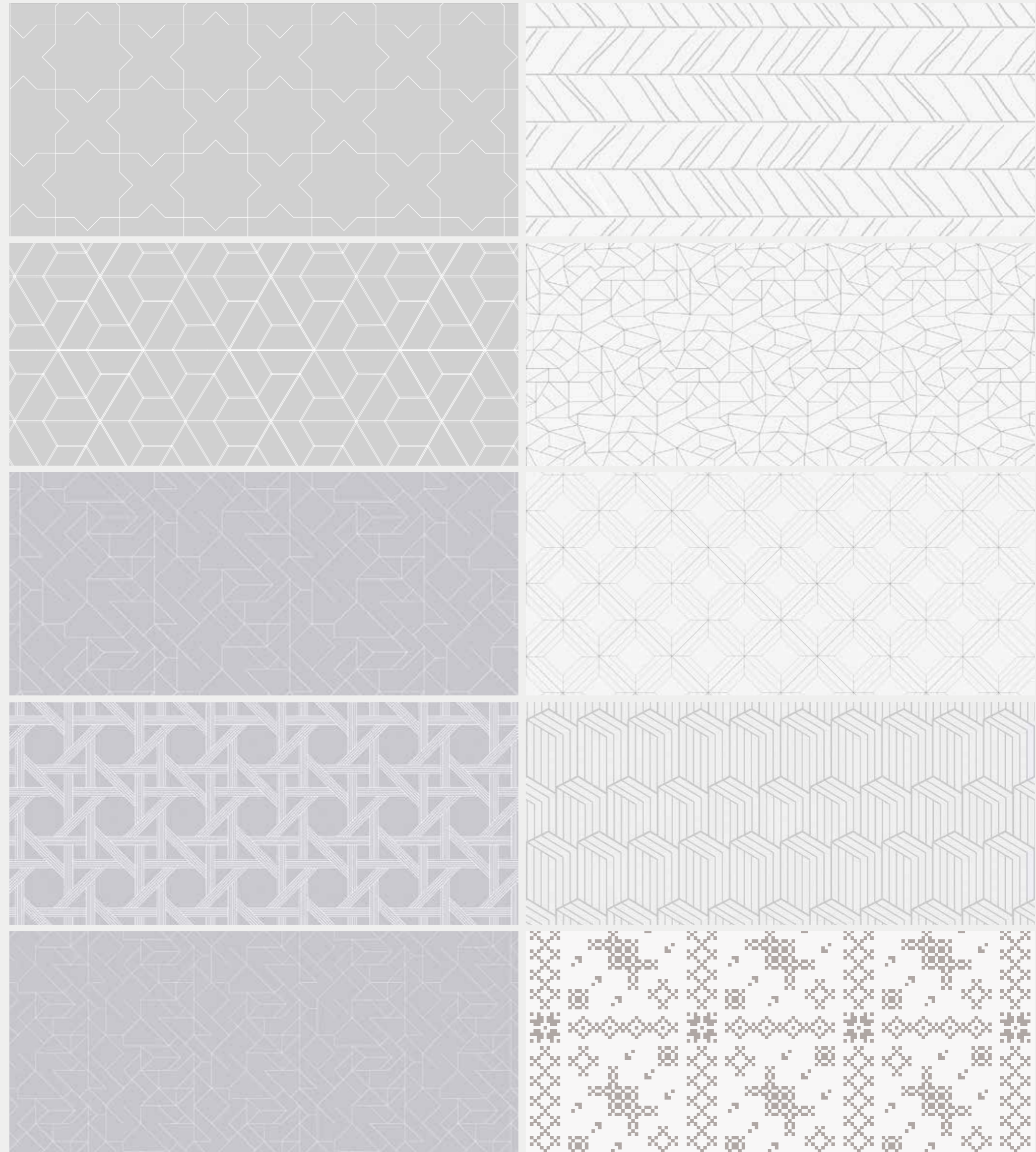

QUALITÀ CERTIFICATA

L'azienda da sempre studia le soluzioni compositive secondo criteri di qualità e funzionalità che distinguono la produzione dell'azienda.

L'azienda garantisce i suoi materiali rivolgendo la sua attenzione all'ambiente, alla vostra salute e alla loro durata nel tempo. Azienda con sistema qualità certificato UNI EN ISO 9001.

L'azienda si riserva di introdurre senza preavviso eventuali modifiche tecno-co-costruttive sul prodotto e sulle composizioni presentate.

The Company designs furnishing solutions in line with the principles of quality and functionality that have always been distinctive of its products.

The Company guarantees its materials and their durability, with special attention to the environment and your health.

The Company has the certification UNI EN ISO 9001:2008.

The Company reserves the right to make any technical manufacturing changes to the product and the suggested arrangements, without prior notice.



Arredo3 Srl

Via Moglianese, 23 - 30037 Scorzè (VE)

Tel. +39 041 589911 / Fax +39 041 5899130

www.arredo3.com - arredo3@arredo3.it

